

# HILTI

**SID 14-A**

**SID 18-A**

**SIW 14-A**

**SIW 18-A**

Original operating instructions  
Mode d'emploi original  
Manual de instrucciones original

en  
fr  
es

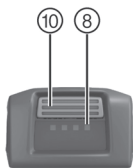
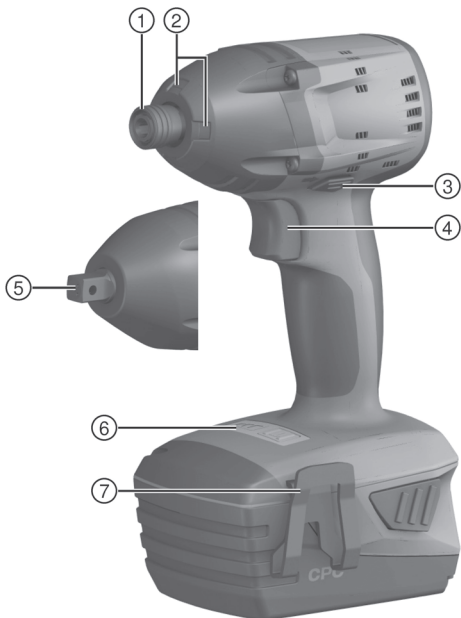
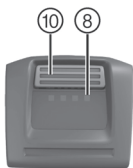
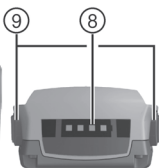
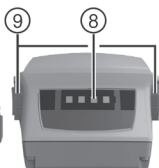

**1****B14/1.6****B14/3.3****B18/1.6**  
**B18/2.6 (02)****B18/2.6 (01)**  
**B18/3.3**  
**B18/5.2 (01)**

ETL listed to US and Canadian safety standards  
 Homologué ETL (conforme aux normes de sécurité américaines et canadiennes)  
 Producto homologado según normas de seguridad americanas y canadienses  
 Produto homologado de acordo com as normas de segurança americanas e canadenses

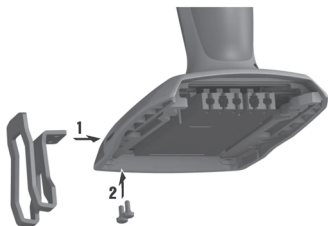
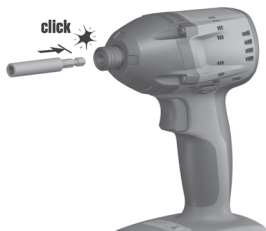
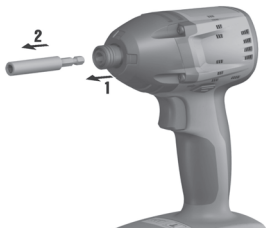

**2****3****4****5**

6

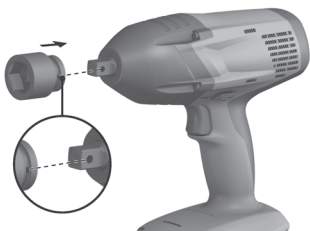

7



8



I



II



III

9



10

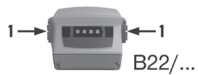

**SID 14-A**

**SID 18-A**

**SIW 14-A**

**SIW 18-A**

English .....	1
Français .....	17
Español .....	35

## 1 Information about the documentation

### 1.1 Conventions

#### 1.1.1 Warning signs

The following warning signs are used:

	General warning
---	-----------------

#### 1.1.2 Symbols

The following symbols are used:

	Read the operating instructions before use.
---	---

	Instructions for use and other useful information
---	---

$n_0$	Rated speed under no load
-------	---------------------------

/min	Revolutions per minute
------	------------------------

	Direct current (DC)
---	---------------------

#### 1.1.3 Typographic emphasis

The following typographic features are used to emphasize important passages in the technical documentation about your impact screwdriver/wrench:

	These numbers refer to the corresponding illustrations.
---	---

### 1.2 Operating instructions

- ▶ **It is essential that the operating instructions are read before initial operation.**
- ▶ **Always keep these operating instructions together with the tool.**
- ▶ **Ensure that the operating instructions are with the tool when it is given to other persons.**

Changes and errors excepted.

### 1.3 Product information

The type designation can be found on the type identification plate at the base of the tool and the serial number on the side of the casing.

- ▶ Make a note of this data in the following table and always refer to it when making an enquiry to your Hilti representative or Hilti Service Center.

#### Product information

Type:	
Generation:	01
Serial no.:	

## 2 Safety

### 2.1 Warnings

#### The purpose of warnings

Warnings alert persons to hazards that occur when handling or using the product.

#### Description of the key words used



##### **DANGER**

Draws attention to imminent danger that will lead to serious personal injury or fatality.



##### **WARNING**

Draws attention to a potentially dangerous situation that could lead to serious personal injury or fatality.



##### **CAUTION**

Draws attention to a potentially dangerous situation that could lead to slight personal injury or damage to the equipment or other property.

### 2.2 Safety instructions

The safety rules given in the following section contain all general safety rules for electric tools which, in accordance with the applicable standards, require to be listed in the operating instructions. Accordingly, some of the rules listed may not be relevant to this electric tool.

#### 2.2.1 General power tool safety warnings

##### WARNING

**Read all safety warnings and all instructions.** Failure to follow the warnings and instructions may result in electric shock, fire and/or serious injury.

**Save all warnings and instructions for future reference.**

The term “power tool” in the warnings refers to your mains-operated (corded) power tool or battery-operated (cordless) power tool.

##### **Work area safety**

- ▶ **Keep work area clean and well lit.** Cluttered or dark areas invite accidents.
- ▶ **Do not operate power tools in explosive atmospheres, such as in the presence of flammable liquids, gases or dust.** Power tools create sparks which may ignite the dust or fumes.
- ▶ **Keep children and bystanders away while operating a power tool.** Distractions can cause you to lose control.

##### **Electrical safety**

- ▶ **Power tool plugs must match the outlet. Never modify the plug in any way. Do not use any adapter plugs with earthed (grounded) power tools.** Unmodified plugs and matching outlets will reduce risk of electric shock.



- ▶ **Avoid body contact with earthed or grounded surfaces, such as pipes, radiators, ranges and refrigerators.** There is an increased risk of electric shock if your body is earthed or grounded.
- ▶ **Do not expose power tools to rain or wet conditions.** Water entering a power tool will increase the risk of electric shock.
- ▶ **Do not abuse the cord. Never use the cord for carrying, pulling or unplugging the power tool. Keep cord away from heat, oil, sharp edges or moving parts.** Damaged or entangled cords increase the risk of electric shock.
- ▶ **When operating a power tool outdoors, use an extension cord suitable for outdoor use.** Use of a cord suitable for outdoor use reduces the risk of electric shock.
- ▶ **If operating a power tool in a damp location is unavoidable, use a residual current device (RCD) protected supply.** Use of an RCD reduces the risk of electric shock.

### **Personal safety**

- ▶ **Stay alert, watch what you are doing and use common sense when operating a power tool. Do not use a power tool while you are tired or under the influence of drugs, alcohol or medication.** A moment of inattention while operating power tools may result in serious personal injury.
- ▶ **Use personal protective equipment. Always wear eye protection.** Protective equipment such as dust mask, non-skid safety shoes, hard hat, or hearing protection used for appropriate conditions will reduce personal injuries.
- ▶ **Prevent unintentional starting. Ensure the switch is in the off-position before connecting to power source and/or battery pack, picking up or carrying the tool.** Carrying power tools with your finger on the switch or energising power tools that have the switch on invites accidents.
- ▶ **Remove any adjusting key or wrench before turning the power tool on.** A wrench or a key left attached to a rotating part of the power tool may result in personal injury.
- ▶ **Do not overreach. Keep proper footing and balance at all times.** This enables better control of the power tool in unexpected situations.
- ▶ **Dress properly. Do not wear loose clothing or jewellery. Keep your hair, clothing and gloves away from moving parts.** Loose clothes, jewellery or long hair can be caught in moving parts.
- ▶ **If devices are provided for the connection of dust extraction and collection facilities, ensure these are connected and properly used.** Use of dust collection can reduce dust-related hazards.

### **Power tool use and care**

- ▶ **Do not force the power tool.** Use the correct power tool for your application. The correct power tool will do the job better and safer at the rate for which it was designed.

- ▶ **Do not use the power tool if the switch does not turn it on and off.** Any power tool that cannot be controlled with the switch is dangerous and must be repaired.
- ▶ **Disconnect the plug from the power source and/or the battery pack from the power tool before making any adjustments, changing accessories, or storing power tools.** Such preventive safety measures reduce the risk of starting the power tool accidentally.
- ▶ **Store idle power tools out of the reach of children and do not allow persons unfamiliar with the power tool or these instructions to operate the power tool.** Power tools are dangerous in the hands of untrained users.
- ▶ **Maintain power tools. Check for misalignment or binding of moving parts, breakage of parts and any other condition that may affect the power tool's operation. If damaged, have the power tool repaired before use.** Many accidents are caused by poorly maintained power tools.
- ▶ **Keep cutting tools sharp and clean.** Properly maintained cutting tools with sharp cutting edges are less likely to bind and are easier to control.
- ▶ **Use the power tool, accessories and tool bits etc. in accordance with these instructions, taking into account the working conditions and the work to be performed.** Use of the power tool for operations different from those intended could result in a hazardous situation.

#### **Battery tool use and care**

- ▶ **Recharge only with the charger specified by the manufacturer.** A charger that is suitable for one type of battery pack may create a risk of fire when used with another battery pack.
- ▶ **Use power tools only with specifically designated battery packs.** Use of any other battery packs may create a risk of injury and fire.
- ▶ **When battery pack is not in use, keep it away from other metal objects, like paper clips, coins, keys, nails, screws or other small metal objects, that can make a connection from one terminal to another.** Shorting the battery terminals together may cause burns or a fire.
- ▶ **Under abusive conditions, liquid may be ejected from the battery; avoid contact. If contact accidentally occurs, flush with water. If liquid contacts eyes, additionally seek medical help.** Liquid ejected from the battery may cause irritation or burns.

#### **Service**

- ▶ **Have your power tool serviced by a qualified repair person using only identical replacement parts.** This will ensure that the safety of the power tool is maintained.

## 2.2.2 Warnings for drivers

- ▶ **Hold power tool by insulated gripping surfaces, when performing an operation where the fastener may contact hidden wiring or its own cord.** Fasteners contacting a "live" wire may make exposed metal parts of the power tool "live" and could give the operator an electric shock.

## 2.2.3 Additional safety instructions

### Personal safety

- ▶ **Tampering with or modification of the tool is not permitted.**
- ▶ **Wear ear protectors.** Exposure to noise can cause hearing loss.
- ▶ **Respiratory protection must be worn if the power tool is used without a dust removal system for work that creates dust.**
- ▶ **Improve the blood circulation in your fingers by relaxing your hands and exercising your fingers during breaks between working.**
- ▶ **Avoid touching rotating parts. Switch the power tool on only after bringing it into position at the workpiece.** Touching rotating parts, especially rotating accessory tools, may lead to injury.
- ▶ **Activate the safety lock (forward/reverse selector switch in the middle position) when changing accessory tools or batteries and before storage or transportation of the power tool.**
- ▶ **The power tool is not intended for use by debilitated persons who have received no special training. Keep the power tool out of reach of children.**
- ▶ **Dust from materials, such as paint containing lead, some wood species, concrete/masonry/stone containing silica, and minerals as well as metal, may be harmful. Contact with or inhalation of the dust may cause allergic reactions and/or respiratory or other diseases to the operator or bystanders. Certain kinds of dust such as oak and beech wood dust are classified as carcinogenic, especially in conjunction with additives for wood conditioning (chromate, wood preservative). Material containing asbestos may be handled only by specialists. Use a dust removal system whenever possible. To achieve a high level of dust collection, use a suitable vacuum cleaner. If necessary, wear a respirator appropriate for the type of dust generated. Ensure that the workplace is well ventilated. Follow national requirements for the materials you want to work with.**
- ▶ **The user and any other persons in the vicinity must wear suitable eye protection, a hard hat, ear protection, protective gloves and breathing protection while the power tool is in use.**

### Use and care of electric tools

- ▶ **Secure the workpiece. Use clamps or a vice to hold the workpiece in position.** The workpiece is thus held more securely than by hand and both hands remain free to operate the power tool.

- ▶ **Check that accessory tools are compatible with the power tool's chuck/drive system and that they are fitted and secured correctly.**
- ▶ **Make sure that the screws or bolts and the workpiece are suitable for the level of torque generated by the power tool.** Excessive torque may overstress, stretch or strip the screws/bolts or damage the workpiece, thus leading to hazardous situations.

### Use and care of battery-powered devices

- ▶ **Check that the tool is switched off before inserting the battery.** Inserting a battery into an electric tool that is switched on can lead to accidents.
- ▶ **Do not expose batteries to high temperatures and keep them away from fire.** There is a risk of explosion.
- ▶ **Do not disassemble, squash or incinerate batteries and do not subject them to temperatures over 80°C (176°F).** This presents a risk of fire, explosion or injury through contact with caustic substances.
- ▶ **Avoid ingress of moisture.** Ingress of moisture may cause a short circuit, resulting in burning injuries or fire.
- ▶ **Remove the battery before storing or transporting the power tool.**
- ▶ **Avoid short circuiting the battery terminals. Check that the battery terminals and the terminals in the power tool are free from foreign objects before inserting the battery in the tool.** Short circuiting the battery terminals presents a risk of fire, explosion and chemical burns.
- ▶ **Do not continue to use or attempt to charge damaged batteries (e.g. batteries with cracks, broken parts, bent or pushed-in/pulled-out contacts).**
- ▶ If the battery is too hot to touch it may be defective. **In this case, place the power tool in a non-flammable location, well away from flammable materials, where it can be kept under observation and allowed to cool down. Contact HiltiService after the battery has cooled down.**

### Electrical safety

- ▶ **Before beginning work, check the working area (e.g. using a metal detector) to ensure that no concealed electric cables or gas and water pipes are present.** External metal parts of the power tool may become live, for example, when an electric cable is damaged accidentally. This presents a serious risk of electric shock.

## 3 Description

### 3.1 Overview of the product 1

- |  |  |
|--|--|
| ① Hex. socket (SID)                                | ④ Control switch (with electronic speed control) |
| ② Illumination                                     | ⑤ Square drive (SIW)                             |
| ③ Forward/reverse selector switch with safety lock | ⑥ Torque selector button                         |
|  | ⑦ Belt hook (optional)                           |

- ⑧ Battery charge status display
- ⑨ Release buttons (B18/... battery)

- ⑩ Release button (B14/... battery)

### 3.2 Intended use

The product described is a hand-held, cordless impact screwdriver/wrench for driving and removing screws or tightening and releasing threaded nuts and bolts in wood, metal, masonry and concrete.

**Hilti** products are designed for professional use and may be operated, serviced and maintained only by trained, authorized personnel. This personnel must be informed of any particular hazards that may be encountered. The impact screwdriver/wrench and its ancillary equipment may present hazards when used incorrectly by untrained personnel or when used not as directed.

- ▶ Do not use the battery as a power source for other unspecified appliances.
- ▶ Observe the national health and safety requirements.
- ▶ To reduce the risk of injury, use only genuine **Hilti** tools and accessories.
- ▶ To power the impact screwdriver/wrench, use a rechargeable battery of a type approved by **Hilti** and a charger from the C4/36 series.



#### Note

Make sure that the outer surfaces of the battery are clean and dry before inserting the battery in an approved battery charger.

Read the operating instructions for the charger for further information about the charging procedure.

If the power tool is used for applications that require a specific torque, or where a certain maximum torque must not be exceeded, there is a risk of over-tightening and damage to the screw or workpiece.

- ▶ Do not use the power tool for applications that require a precise or specified torque. Instead, use a tool that allows the torque to be set as required.

### 3.3 Charge status display

The charge status of the Li-ion battery is displayed after pressing one of the release buttons lightly (press only until slight resistance is felt).

Status	Meaning
4 LEDs light.	• Charge status: 75 % to 100 %
3 LEDs light.	• Charge status: 50 % to 75 %
2 LEDs light.	• Charge status: 25 % to 50 %
1 LED lights.	• Charge status: 10 % to 25 %
1 LED blinks.	• Charge status: < 10 %

**Note**

Battery charge status cannot be displayed while the control switch is pressed and for up to 5 seconds after releasing the control switch.

**3.4 Items supplied**

Impact screwdriver/wrench, operating instructions.

**Note**

To help ensure safe and reliable operation, use only genuine Hilti spare parts and consumables. Spare parts, consumables and accessories approved by us for use with the product can be found at your local **Hilti** Center or online at: [www.hilti.com](http://www.hilti.com)

**4 Technical data****4.1 Impact screwdriver/wrench**

		<b>SID 14-A</b>	<b>SIW 14-A</b>
<b>Rated voltage</b>		14.4 V	14.4 V
<b>Weight (including battery and chuck)</b>		2.9 lb (1.3 kg)	2.9 lb (1.3 kg)
<b>Rated speed under no load</b>	<b>Setting I</b>	0 Hz ... 16.7 Hz (0 rpm ... 1,000 rpm)	0 Hz ... 16.7 Hz (0 rpm ... 1,000 rpm)
	<b>Setting II</b>	0 Hz ... 25.0 Hz (0 rpm ... 1,500 rpm)	0 Hz ... 25.0 Hz (0 rpm ... 1,500 rpm)
	<b>Setting III</b>	0 Hz ... 41.7 Hz (0 rpm ... 2,500 rpm)	0 Hz ... 38.3 Hz (0 rpm ... 2,300 rpm)
<b>Impact speed</b>		≤ 3,100 bpm	≤ 3,400 bpm
<b>Torque adjustment</b>		3 settings	3 settings
<b>Large standard bolts</b>		M8 to M16	M8 to M16
<b>Large high-strength bolts</b>		M6 to M12	M6 to M12
<b>Socket/bit drive</b>		1/4" hex. socket with locking ring	1/2" square drive with ball-notch retention or 3/8" square drive with locking ring

		<b>SID 18-A</b>	<b>SIW 18-A</b>
<b>Rated voltage</b>		21.6 V	21.6 V
<b>Weight (including battery and chuck)</b>		3.3 lb (1.5 kg)	3.3 lb (1.5 kg)
<b>Rated speed under no load</b>	<b>Setting I</b>	0 Hz ... 16.7 Hz (0 rpm ... 1,000 rpm)	0 Hz ... 16.7 Hz (0 rpm ... 1,000 rpm)
	<b>Setting II</b>	0 Hz ... 25.0 Hz (0 rpm ... 1,500 rpm)	0 Hz ... 25.0 Hz (0 rpm ... 1,500 rpm)
	<b>Setting III</b>	0 Hz ... 41.7 Hz (0 rpm ... 2,500 rpm)	0 Hz ... 38.3 Hz (0 rpm ... 2,300 rpm)
<b>Impact speed</b>		≤ 3,450 bpm	≤ 3,500 bpm
<b>Torque adjustment</b>		3 settings	3 settings
<b>Large standard bolts</b>		M8 to M16	M8 to M16
<b>Large high-strength bolts</b>		M6 to M12	M6 to M12
<b>Socket/bit drive</b>		1/4" hex. socket with locking ring	1/2" square drive with ball-notch retention or 3/8" square drive with locking ring

## 4.2 Setting the torque

The torque is selected by way of the torque selector button.

### Model SID ...

SID 14-A

SID 18-A

	<b>Model</b>	
	<b>SID 14-A</b>	<b>SID 18-A</b>
<b>Setting I</b>	37 ft·lb <sub>f</sub> (50 N·m)	44 ft·lb <sub>f</sub> (60 N·m)
<b>Setting II</b>	74 ft·lb <sub>f</sub> (100 N·m)	81 ft·lb <sub>f</sub> (110 N·m)
<b>Setting III</b>	111 ft·lb <sub>f</sub> (150 N·m)	122 ft·lb <sub>f</sub> (165 N·m)

### Model SIW ...

SIW 14-A

SIW 18-A

	SIW 14-A		SIW 18-A	
	1/2" square drive with ball-notch retention	3/8" square drive with locking ring	1/2" square drive with ball-notch retention	3/8" square drive with locking ring
<b>Setting I</b>	59 ft·lb <sub>f</sub> (80 N·m)	48 ft·lb <sub>f</sub> (65 N·m)	66 ft·lb <sub>f</sub> (90 N·m)	55 ft·lb <sub>f</sub> (75 N·m)
<b>Setting II</b>	89 ft·lb <sub>f</sub> (120 N·m)	85 ft·lb <sub>f</sub> (115 N·m)	100 ft·lb <sub>f</sub> (135 N·m)	89 ft·lb <sub>f</sub> (120 N·m)
<b>Setting III</b>	136 ft·lb <sub>f</sub> (185 N·m)	118 ft·lb <sub>f</sub> (160 N·m)	148 ft·lb <sub>f</sub> (200 N·m)	129 ft·lb <sub>f</sub> (175 N·m)

### 4.3 Battery

	B 14/1.6 Li-Ion	B 14/3.3 Li-Ion	B 18/1.6 Li-Ion	B 18/2.6 Li-Ion (01)
<b>Rated voltage</b>	14.4 V	14.4 V	21.6 V	21.6 V
<b>Capacity</b>	1.6 A·h	3.3 A·h	1.6 A·h	2.6 A·h
<b>Energy capacity</b>	23.04 W·h	47.52 W·h	34.56 W·h	56.16 W·h
<b>Weight</b>	0.79 lb (0.36 kg)	1.30 lb (0.59 kg)	1.06 lb (0.48 kg)	1.72 lb (0.78 kg)

	B 18/2.6 Li-Ion (02)	B 18/3.3 Li-Ion	B 18/5.2 Li-Ion (01)
<b>Rated voltage</b>	21.6 V	21.6 V	21.6 V
<b>Capacity</b>	2.6 A·h	3.3 A·h	5.2 A·h
<b>Energy capacity</b>	56.16 W·h	71.28 W·h	112.32 W·h
<b>Weight</b>	1.06 lb (0.48 kg)	1.72 lb (0.78 kg)	1.72 lb (0.78 kg)

## 5 Operation

### 5.1 Inserting the battery



#### **WARNING**

**Risk of injury!** Inadvertent starting of the impact screwdriver.

- Before fitting the battery, check that the cordless impact screwdriver is switched off and that the forward/reverse switch is in the middle position (i.e. safety lock engaged).





### **WARNING**

**Electrical hazards!** Risk of short circuiting.

- ▶ Before inserting the battery, check to ensure that the battery terminals and the contacts in the impact screwdriver are free from foreign objects.



### **WARNING**

**Risk of injury!** Hazard presented by a falling battery.

- ▶ A falling battery may present a risk of injury to yourself and others. Check that the battery is securely seated in the power tool.

- ▶ Fit the battery and make sure that it is heard to engage.

## **5.2 Fitting the belt hook (optional) 3**



### **WARNING**

**Risk of injury!** Hazard presented by a falling power tool.

- ▶ A falling power tool may present a risk of injury to yourself and others. Check that the belt hook is fitted securely before beginning work.



### **Note**

The belt hook allows the power tool to be attached to a belt worn by the operator. The belt hook can be fitted to allow attachment on the left or right side of the body.

- ▶ Fit the belt hook.

## **5.3 Fitting an accessory tool 4**

SID 14-A

SID 18-A

1. Check that the connection end of the accessory tool is clean.

### **Result**

The connection end is dirty.

- ▶ Clean the connection end.
2. Set the forward/reverse switch to the middle position or remove the battery from the power tool.
  3. Push the accessory tool into the chuck as far as it will go (until it engages).

## **5.4 Removing the accessory tool 5**

SID 14-A

SID 18-A



## CAUTION

**Risk of injury.** The accessory tool may be hot or have sharp edges.

- ▶ Wear protective gloves when using the power tool and when changing accessory tools.

1. Set the forward/reverse switch to the middle position or remove the battery from the power tool.
2. Pull the chuck ring forward and hold it in this position.
3. Pull the accessory tool out of the chuck.
4. Release the chuck ring.

## 5.5 Fitting an accessory tool 6

SIW 14-A

SIW 18-A

1. Check that the connection end of the accessory tool is clean.

### Result

The connection end is dirty.

- ▶ Clean the connection end.
2. Set the forward/reverse switch to the middle position or remove the battery from the power tool.
  3. Bring the notch in the accessory tool into alignment with the ball on the square drive.
  4. Push the accessory tool onto the square drive until it engages.

## 5.6 Removing the accessory tool 7

SIW 14-A

SIW 18-A



## CAUTION

**Risk of injury.** The accessory tool may be hot or have sharp edges.

- ▶ Wear protective gloves when using the power tool and when changing accessory tools.

1. Set the forward/reverse switch to the middle position or remove the battery from the power tool.
2. Pull the accessory tool off the square drive.

## 5.7 Setting the torque 8



### Technical data

✦ Model SID ... (SID 14-A OR SID 18-A) → Seite 9

✦ Model SIW ... (SIW 14-A OR SIW 18-A) → Seite 9

- ▶ Press the torque selector button as many times as necessary until the desired torque setting is indicated to the left of the button.

SID 14-A

SID 18-A

Model SID ... (SID 14-A OR SID 18-A) → Seite 9

SIW 14-A

SIW 18-A

Model SIW ... (SIW 14-A OR SIW 18-A) → Seite 9

## 5.8 Setting forward or reverse rotation **9**



### Note

An interlock prevents switching while the motor is running.

The control switch is locked when the forward/reverse switch is in the middle position (safety lock).

- ▶ Set the forward/reverse switch to the desired direction of rotation.

## 5.9 Screwdriving



### WARNING

**Risk of injury and damage.** Screws/bolts or the workpiece may be damaged by excessively high torque; this may also lead to serious injury.

- ▶ Ensure fastener and attachment will withstand the level of torque generated by the tool.

1. Set the forward/reverse switch to the middle position or remove the battery from the power tool.
2. Use the torque selector button to set the desired torque. → Seite 12

## 5.10 Switching on

- ▶ Press the control switch.
  - ◀ Speed of rotation is regulated by the distance the control switch is pressed in.

## 5.11 Switching off

- ▶ Release the control switch.

## 5.12 Removing the battery **10**

- ▶ Remove the battery.

## 6 Care, maintenance, transport and storage

### 6.1 Care and maintenance of the tool



#### **WARNING**

**Electrical hazards!** Improper repairs to electrical parts may lead to serious injuries.

▶ Electrical parts may be repaired only by trained electrical specialists.

- ▶ Keep the tool, especially its grip surfaces, clean and free from oil and grease. Do not use cleaning agents containing silicone.
- ▶ Never operate the power tool when the ventilation slots are blocked. Clean the air vents carefully using a dry brush. Do not permit foreign objects to enter the interior of the tool.
- ▶ Clean the outer surfaces of the tool with a slightly damp cloth at regular intervals.

### 6.2 Care of the Li-ion battery

- ▶ Keep the battery clean and free from oil and grease.
- ▶ Clean the outer surfaces of the tool with a slightly damp cloth at regular intervals. Do not use cleaning agents containing silicone.
- ▶ To achieve maximum battery life, stop drawing power from the battery as soon as a significant drop in the performance of the power tool is noticed.
- ▶ Charge the batteries using the **Hilti** chargers approved for use with Li-ion batteries.

### 6.3 Transport and storage



#### **WARNING**

**Risk of fire!** Risk of short circuiting.

▶ To avoid short circuits and associated heat generation, Li-ion batteries should never be stored or transported in loose, bulk form and without protective measures.

- ▶ Remove the battery before transporting or storing the impact screwdriver/wrench.

- Observe the nationally and internationally applicable transport regulations when shipping batteries by road, rail, sea or air.



### Note

Ideally, the battery should be stored in a fully-charged state in a dry place that is as cool as possible. Storing the battery in places subject to high ambient temperatures (e.g. at a window) has an adverse effect on battery life and increases the rate of self-discharge.

If the battery no longer reaches full charge, it may have lost capacity due to aging or overstressing. It is still possible to work with this battery. You should, however, soon replace the battery with a new one.

## 7 Troubleshooting

If the trouble you are experiencing is not listed in this table or you are unable to remedy the problem by yourself, please contact **Hilti Service**.

Trouble or fault	Possible cause	Action to be taken
The power tool doesn't run.	The battery is not fully inserted.	► Push the battery in until it engages with an audible double click.
	Low battery.	► Change the battery and charge the empty battery.
The control switch can't be pressed, i.e. the switch is locked.	The forward/reverse selector switch is in the middle position.	► Push the forward/reverse switch to the left or right.
Running speed suddenly drops considerably.	Low battery.	► Change the battery and charge the empty battery.
The battery runs down more quickly than usual.	Very low ambient temperature.	► Allow the battery to warm up slowly to room temperature.
The battery doesn't engage with an audible double click.	The retaining lugs on the battery are dirty.	► Clean the retaining lugs and push the battery in until it engages. Contact <b>Hilti Service</b> if the problem persists.

Trouble or fault	Possible cause	Action to be taken
The power tool or the battery becomes very warm.	Electrical fault.	▶ Switch the power tool off immediately, remove the battery, keep it under observation, allow it to cool down and contact <b>Hilti Service</b> .
	The tool is overloaded (application limits exceeded).	▶ Select a suitable power tool for the application.

## 8 Disposal



### CAUTION

**Risk of injury!** Hazards presented by improper disposal.

- ▶ Improper disposal of the equipment may have the following consequences: The burning of plastic components generates toxic fumes which may present a health hazard. Batteries may explode if damaged or exposed to very high temperatures, causing poisoning, burns, acid burns or environmental pollution. Careless disposal may permit unauthorized and improper use of the equipment. This may result in serious personal injury, injury to third parties and pollution of the environment.
- ▶ Dispose of defective batteries right away. Keep them out of reach of children. Do not disassemble or incinerate the batteries.
- ▶ Batteries that have reached the end of their life must be disposed of in accordance with national regulations or returned to **Hilti**.

 Most of the materials from which **Hilti** tools and appliances are manufactured can be recycled. The materials must be correctly separated before they can be recycled. In many countries, your old tools, machines or appliances can be returned to **Hilti** for recycling. Ask **Hilti Service** or your **Hilti** representative for further information.

## 9 Manufacturer's warranty

- ▶ Please contact your local **Hilti** representative if you have questions about the warranty conditions.

## 1 Indications relatives à la documentation

### 1.1 Conventions

#### 1.1.1 Symboles d'avertissement

Les symboles d'avertissement suivants sont utilisés :

	Avertissement danger général
---	------------------------------

#### 1.1.2 Symboles

Les symboles suivants sont utilisés :

	Lire le mode d'emploi avant d'utiliser l'appareil
---	---

	Pour des conseils d'utilisation et autres informations utiles
---	---

$n_0$	Vitesse nominale à vide
-------	-------------------------

/min	Tours par minute
------	------------------

— — —	Courant continu
-------	-----------------

#### 1.1.3 Mises en évidence typographiques

Dans la documentation technique relative à la boulonneuse à choc, les caractéristiques typographiques mettent en évidence les passages de textes importants :

<b>1</b>	Les chiffres renvoient aux illustrations respectives.
----------	---

### 1.2 Mode d'emploi

- ▶ **Avant de mettre l'appareil en marche, lire impérativement son mode d'emploi et bien respecter les consignes.**
- ▶ **Le présent mode d'emploi doit toujours accompagner l'appareil.**
- ▶ **Ne pas prêter ou céder l'appareil à un autre utilisateur sans lui fournir le mode d'emploi.**

Sous réserve de modifications ou d'erreurs.

### 1.3 Informations produit

La désignation du modèle figure sur la plaque signalétique sous le pied de l'appareil et le numéro de série sur le côté du carter.

- ▶ Inscrire ces renseignements dans le tableau suivant et toujours s'y référer pour communiquer avec notre représentant ou agence Hilti.

#### Caractéristiques produit

Type :	
Génération :	01
N° de série :	

## 2 Sécurité

### 2.1 Avertissements

#### Fonction des avertissements

Les avertissements attirent l'attention sur des dangers liés à l'utilisation du produit.

#### Description des termes de signalisation employés



##### **DANGER**

Pour un danger imminent qui peut entraîner de graves blessures corporelles ou la mort.



##### **AVERTISSEMENT**

Pour attirer l'attention sur une situation pouvant présenter des dangers susceptibles d'entraîner des blessures corporelles graves ou la mort.



##### **ATTENTION**

Pour attirer l'attention sur une situation pouvant présenter des dangers entraînant des blessures corporelles légères ou des dégâts matériels.

### 2.2 Consignes de sécurité

Les indications de sécurité du chapitre suivant contiennent toutes les indications générales de sécurité pour les outils électriques qui, selon les normes applicables, doivent être spécifiées dans le présent mode d'emploi. Par conséquent, il est possible que certaines indications ne se rapportent pas à cet appareil.

#### 2.2.1 Indications générales de sécurité pour les outils électriques

**⚠AVERTISSEMENT** Lire et comprendre toutes les consignes de sécurité et instructions. Tout manquement à l'observation des consignes de sécurité et instructions risque de provoquer une électrocution, un incendie et/ou de graves blessures.

**Les consignes de sécurité et instructions doivent être intégralement conservées pour les utilisations futures.**

La notion d'« outil électroportatif » mentionnée dans les consignes de sécurité se rapporte à des outils électriques raccordés au secteur (avec câble de raccordement) et à des outils électriques sur accu (sans câble de raccordement).

#### Sécurité sur le lieu de travail

- ▶ **Conserver la zone de travail propre et bien éclairée.** Un lieu de travail en désordre ou mal éclairé augmente le risque d'accidents.
- ▶ **Ne pas faire fonctionner les outils électriques en atmosphère explosive et où se trouvent des liquides, des gaz ou poussières inflammables.** Les outils électriques produisent des étincelles qui peuvent enflammer les poussières ou les fumées.



- ▶ **Maintenir les enfants et les personnes présentes à l'écart pendant l'utilisation de l'outil électroportatif.** En cas d'inattention il y a risque de perdre le contrôle de l'appareil.

### **Sécurité relative au système électrique**

- ▶ **La fiche de secteur de l'outil électroportatif doit être adaptée à la prise de courant. Ne jamais modifier la fiche de quelque façon que ce soit. Ne pas utiliser d'adaptateurs avec des outils électriques à branchement de terre.** Des fiches non modifiées et des prises de courant adaptées réduiront le risque de choc électrique.
- ▶ **Éviter le contact physique avec des surfaces mises à la terre tels que tuyaux, radiateurs, cuisinières et réfrigérateurs.** Il y a un risque élevé de choc électrique au cas où votre corps serait relié à la terre.
- ▶ **Ne pas exposer les outils électroportatifs à la pluie ou à l'humidité.** La pénétration d'eau à l'intérieur d'un outil électroportatif augmentera le risque d'un choc électrique.
- ▶ **Ne jamais utiliser le cordon à d'autres fins que celles prévues, telles que pour porter, accrocher ou débrancher l'outil électroportatif de la prise de courant. Maintenir le cordon à l'écart de la chaleur, des parties grasses, des bords tranchants ou des parties de l'appareil en mouvement.** Des cordons endommagés ou emmêlés augmentent le risque de choc électrique.
- ▶ **Si l'outil électroportatif est utilisé à l'extérieur, utiliser uniquement une rallonge homologuée pour les applications extérieures.** L'utilisation d'une rallonge électrique homologuée pour les applications extérieures diminue le risque d'un choc électrique.
- ▶ **Si l'utilisation de l'outil électrique dans un environnement humide ne peut pas être évitée, utiliser un interrupteur de protection contre les courants de court-circuit.** L'utilisation d'un tel interrupteur de protection réduit le risque d'une décharge électrique.

### **Sécurité des personnes**

- ▶ **Rester vigilant, surveiller ce que l'on fait. Faire preuve de bon sens en utilisant l'outil électroportatif. Ne pas utiliser l'outil électroportatif si vous êtes fatigué ou sous l'emprise de l'alcool, de drogues ou de médicaments.** Un moment d'inattention lors de l'utilisation de l'outil électroportatif peut entraîner des blessures graves.
- ▶ **Utiliser un équipement de sécurité et toujours porter une protection pour les yeux.** Les équipements de protection personnels tels que masque antipoussière, chaussures de sécurité antidérapantes, casque de protection ou protection acoustique suivant l'utilisation de l'outil électroportatif, réduiront le risque de blessures des personnes.
- ▶ **Éviter une mise en service par mégarde. S'assurer que l'outil électroportatif est arrêté avant de le brancher à la source de courant et/ou à l'accu, de le prendre ou de le porter.** Le fait de porter l'outil électroportatif avec le doigt sur l'interrupteur ou de brancher

l'appareil sur la source de courant lorsque l'interrupteur est en position de fonctionnement peut entraîner des accidents.

- ▶ **Retirer tout outil de réglage ou toute clé avant de mettre l'outil électroportatif en fonctionnement.** Une clé ou un outil se trouvant sur une partie en rotation peut causer des blessures.
- ▶ **Adopter une bonne posture. Veiller à toujours garder une position stable et équilibrée.** Cela permet un meilleur contrôle de l'outil électroportatif dans des situations inattendues.
- ▶ **S'habiller de manière adaptée. Ne pas porter de vêtements amples ni de bijoux. Garder les cheveux, les vêtements et les gants à distance des parties en mouvement.** Des vêtements amples, des bijoux ou des cheveux longs peuvent être happés par des parties en mouvement.
- ▶ **Si des dispositifs servant à aspirer ou à recueillir les poussières doivent être utilisés, s'assurer qu'ils sont effectivement raccordés et correctement utilisés.** L'utilisation d'un dispositif d'aspiration de la poussière peut réduire les risques dus aux poussières.

#### **Utilisation et maniement de l'outil électroportatif**

- ▶ **Ne pas forcer l'appareil. Utiliser l'outil électroportatif adapté au travail à effectuer.** Un outil électroportatif approprié réalisera mieux le travail et de manière plus sûre au régime pour lequel il a été conçu.
- ▶ **Ne pas utiliser d'outil électroportatif dont l'interrupteur est défectueux.** Tout outil électroportatif qui ne peut plus être mis en ou hors fonctionnement est dangereux et doit être réparé.
- ▶ **Débrancher la fiche de la prise de courant et/ou l'accu avant d'effectuer des réglages sur l'appareil, de changer les accessoires, ou de ranger l'appareil.** Cette mesure de précaution empêche une mise en fonctionnement par mégarde de l'outil électroportatif.
- ▶ **Conserver les outils électroportatifs non utilisés hors de portée des enfants. Ne pas permettre l'utilisation de l'appareil à des personnes qui ne se sont pas familiarisées avec celui-ci ou qui n'ont pas lu ces instructions.** Les outils électroportatifs sont dangereux lorsqu'ils sont entre les mains de personnes non initiées.
- ▶ **Prendre soin des outils électroportatifs. Vérifier que les parties en mouvement fonctionnent correctement et qu'elles ne sont pas coincées, et contrôler si des parties sont cassées ou endommagées de sorte que le bon fonctionnement de l'outil électroportatif s'en trouve entravé. Faire réparer les parties endommagées avant d'utiliser l'appareil.** De nombreux accidents sont dus à des outils électroportatifs mal entretenus.
- ▶ **Garder les outils de coupe affûtés et propres.** Des outils destinés à couper correctement entretenus avec des bords tranchants bien aiguisés se coincent moins souvent et peuvent être guidés plus facilement.
- ▶ **L'outil électroportatif, les accessoires, les outils amovibles, etc. doivent être utilisés conformément à ces instructions. Tenir éga-**

**lement compte des conditions de travail et du travail à réaliser.** L'utilisation des outils électroportatifs à d'autres fins que celles prévues peut entraîner des situations dangereuses.

#### **Utilisation et maniement de l'outil sur accu**

- ▶ **Ne charger les accus que dans des chargeurs recommandés par le fabricant.** Si un chargeur approprié à un type spécifique d'accus est utilisé avec des accus non recommandés pour celui-ci, il y a risque d'incendie.
- ▶ **Dans les outils électroportatifs, utiliser uniquement les accus spécialement prévus pour ceux-ci.** L'utilisation de tout autre accu peut entraîner des blessures et des risques d'incendie.
- ▶ **Tenir l'accu non utilisé à l'écart de tous objets métalliques tels qu'agrafes, pièces de monnaie, clés, clous, vis ou autres, étant donné qu'un pontage peut provoquer un court-circuit.** Un court-circuit entre les contacts d'accu peut provoquer des brûlures ou un incendie.
- ▶ **En cas d'utilisation abusive, du liquide peut sortir de l'accu. Éviter tout contact avec ce liquide. En cas de contact par mégarde, rincer soigneusement avec de l'eau. Au cas où le liquide rentrerait dans les yeux, consulter en plus un médecin.** Le liquide qui sort de l'accu peut entraîner des irritations de la peau ou causer des brûlures.

#### **Service**

- ▶ **L'outil électroportatif doit uniquement être réparé par un personnel qualifié et seulement avec des pièces de rechange d'origine.** Ceci permet d'assurer la sécurité de l'appareil.

### **2.2.2 Consignes de sécurité pour visseuse**

- ▶ **Lors des travaux pendant lesquels la vis risque de toucher des câbles électriques cachés, tenir l'appareil uniquement par les surfaces isolées des poignées.** Le contact de la vis avec un câble conducteur risque aussi de mettre les parties métalliques de l'appareil sous tension et de provoquer une décharge électrique.

### **2.2.3 Consignes de sécurité supplémentaires**

#### **Sécurité des personnes**

- ▶ **Toute manipulation ou modification de l'appareil est interdite.**
- ▶ **Porter un casque antibruit.** Le bruit peut entraîner des pertes auditives.
- ▶ **Si l'appareil fonctionne sans dispositif d'aspiration de la poussière et si le travail effectué dégage de la poussière, porter un masque respiratoire léger.**
- ▶ **Faire régulièrement des pauses et des exercices de relaxation et de massage des doigts pour favoriser l'irrigation sanguine dans les doigts.**
- ▶ **Éviter de toucher des pièces en rotation. Brancher l'appareil uniquement dans l'espace de travail.** Le fait de toucher des pièces en

rotation, en particulier des outils amovibles en rotation, risque d'entraîner des blessures.

- ▶ **Activer le blocage anti-démarrage (inverseur du sens de rotation droite / gauche en position médiane) en cas de changement d'outil et d'accu ainsi que de stockage et de transport de l'appareil.**
- ▶ **L'appareil n'est pas destiné à être utilisé par des personnes affaiblies sans encadrement. L'appareil doit être tenu à l'écart des enfants.**
- ▶ Les poussières de matériaux telles que des peintures contenant du plomb, certains types de bois, du béton / de la maçonnerie / des pierres naturelles qui contiennent du quartz ainsi que des minéraux et des métaux peuvent être nuisibles à la santé. Le contact ou l'aspiration de poussière peut provoquer des réactions allergiques et/ou des maladies respiratoires de l'utilisateur ou de toute personne se trouvant à proximité. Certaines poussières, telles que des poussières de chêne ou de hêtre, sont considérées comme cancérogènes, en particulier lorsqu'elles sont combinées à des additifs destinés au traitement du bois (chromate, produit de protection du bois). Les matériaux contenant de l'amiante doivent seulement être manipulés par un personnel spécialisé. **Utiliser si possible un dispositif d'aspiration de poussière. Pour une aspiration de poussière efficace, il convient d'utiliser un dépoussiéreur mobile adéquat. Le cas échéant, porter un masque antipoussière adapté au type de poussière considérée. Veiller à ce que le poste de travail soit bien ventilé. Respecter les prescriptions locales en vigueur qui s'appliquent aux matériaux travaillés.**
- ▶ **L'utilisateur et les personnes se trouvant à proximité pendant l'utilisation de l'appareil doivent porter des lunettes de protection adaptées, un casque de protection, un casque antibruit, des gants de protection et un masque respiratoire léger.**

#### **Utilisation et emploi soigneux d'outils électriques**

- ▶ **Bien fixer la pièce. Utiliser des dispositifs de serrage ou un étau pour fixer la pièce.** Elle sera ainsi mieux tenue qu'à la main, et les deux mains restent en outre libres pour commander l'appareil.
- ▶ **Vérifier que les outils amovibles sont bien munis du système d'emmanchement adapté à l'appareil et qu'ils sont toujours correctement verrouillés dans le porte-outil.**
- ▶ **Vérifier que les vis et la pièce travaillée sont adaptées au couple de rotation généré par l'appareil.** Un couple de rotation trop élevé risque de trop solliciter les vis et la pièce travaillée, de les dilater ou de les endommager, et par conséquent d'entraîner des situations dangereuses.

#### **Utilisation et emploi soigneux des appareils sans fil**

- ▶ **S'assurer que l'appareil est effectivement en position d'arrêt avant de monter l'accumulateur.** Le fait de monter un accumulateur dans un outil électroportatif en position de fonctionnement peut causer des accidents.

- ▶ **Ne pas exposer les accus à des températures élevées ni au feu.** Il y a risque d'explosion.
- ▶ **Les accus ne doivent pas être démontés, écrasés, chauffés à une température supérieure à 80 °C (176 °F) ou jetés au feu.** Sinon, il y a risque d'incendie, d'explosion et de brûlure par l'acide.
- ▶ **Éviter toute pénétration d'humidité.** Toute infiltration d'humidité risque de provoquer un court-circuit et des brûlures ou un incendie.
- ▶ **Sortir l'accu de l'appareil pour le stockage et le transport de l'appareil.**
- ▶ **Éviter tout court-circuit sur l'accu. Avant de réinsérer l'accu dans l'appareil, s'assurer que les contacts de l'accu et dans l'appareil sont exempts de corps étrangers.** Si les contacts d'un accu sont court-circuités, il y a risque d'incendie, d'explosion et de brûlure par acide.
- ▶ **Les accus endommagés (p. ex. accus fissurés, pièces cassées, contacts tordus, déformés vers l'intérieur et/ou l'extérieur) ne doivent plus être chargés ni utilisés.**
- ▶ Si l'accu est trop chaud pour être touché, il est probablement défectueux. **Déposer l'appareil à un endroit non inflammable d'où il peut être surveillé, suffisamment loin de matériaux potentiellement inflammables et le laisser refroidir. Contacter le S.A.V. Hilti une fois l'accu refroidi.**

### Sécurité relative au système électrique

- ▶ **Avant d'entamer le travail, vérifier, par exemple à l'aide d'un détecteur de métaux, qu'il n'y a pas de câbles ou gaines électriques, tuyaux de gaz ou d'eau cachés dans la zone d'intervention.** Toutes pièces métalliques extérieures de l'appareil peuvent devenir conductrices, par exemple, lorsqu'un câble électrique est endommagé par inadvertance. Cela peut entraîner un grave danger d'électrocution.

## 3 Description

### 3.1 Vue d'ensemble du produit 1

- |  |  |
|--|--|
| ① Hexagonal intérieur (SID)  | ⑥ Commutateur de couple de rotation        |
| ② Éclairage  | ⑦ Patte d'accrochage (en option)           |
| ③ Inverseur du sens de rotation droite / gauche avec dispositif de blocage | ⑧ Indicateur de l'état de charge de l'accu |
| ④ Interrupteur de commande (avec variateur de vitesse électronique)        | ⑨ Boutons de déverrouillage (accu B18/...) |
| ⑤ Carré mâle extérieur (SIW)   | ⑩ Bouton de déverrouillage (accu B14/...)  |

### 3.2 Utilisation conforme à l'usage prévu

Le produit décrit est une boulonneuse à choc sans fil à guidage manuel destinée au serrage et au desserrage d'assemblages par vis, douilles et boulons filetés dans le bois, le métal, la maçonnerie et le béton.

Les produits **Hilti** sont conçus pour les utilisateurs professionnels et ne doivent être utilisés, entretenus et réparés que par un personnel agréé et formé à cet effet. Ce personnel doit être au courant des dangers inhérents à l'utilisation de l'appareil. La boulonneuse à choc et ses accessoires peuvent s'avérer dangereux s'ils sont utilisés de manière incorrecte par un personnel non qualifié ou de manière non conforme à l'usage prévu.

- ▶ Ne pas utiliser les accus comme source d'énergie pour d'autres appareils non spécifiés.
- ▶ Observer les exigences en matière de sécurité nationales en vigueur.
- ▶ Pour éviter tout risque de blessure, utiliser uniquement des accessoires et outils **Hilti** d'origine.
- ▶ Pour faire fonctionner la boulonneuse à choc, utiliser un accu homologué par **Hilti** et un chargeur de la série type C4/36.



#### Remarque

Vérifier que les surfaces extérieures de l'accu sont propres et sèches avant d'introduire l'accu dans le chargeur homologué.

Avant de recharger l'accu, lire le mode d'emploi du chargeur.

L'utilisation de l'appareil pour des applications qui nécessitent un couple de rotation spécifique, ou pour lesquelles un couple de rotation maximum ne doit pas être dépassé représente un risque de visser trop fort, d'endommager la vis ou la pièce travaillée.

- ▶ Ne pas utiliser l'appareil pour des applications qui nécessitent un couple de rotation spécifique. Au lieu de cela, utiliser un appareil avec un couple de rotation réglable.

### 3.3 Indicateur de l'état de charge

Lors de l'utilisation de l'accu Li-Ion, l'état de charge peut être visualisé en appuyant légèrement sur un des boutons de déverrouillage (au maximal jusqu'à une résistance perceptible).

État	Signification
4 LED allumées.	• État de charge : 75 % à 100 %
3 LED allumées.	• État de charge : 50 % à 75 %
2 LED allumées.	• État de charge : 25 % à 50 %
1 LED allumée.	• État de charge : 10 % à 25 %
1 LED clignote.	• État de charge : < 10 %



### Remarque

Il n'est pas possible d'interroger l'indicateur de l'état de charge lorsque le variateur électronique de vitesse est actionné et jusqu'à 5 secondes après avoir relâché le variateur électronique de vitesse.

## 3.4 Équipement livré

Boulonneuse à choc, mode d'emploi.



### Remarque

Pour une utilisation en toute sécurité, utiliser uniquement des pièces de rechange et consommables d'origine. Vous trouverez les pièces de rechange, consommables et accessoires autorisés par Hilti convenant pour votre produit dans le centre **Hilti** ou sous : [www.hilti.com](http://www.hilti.com)

## 4 Caractéristiques techniques

### 4.1 Boulonneuse à choc

		<b>SID 14-A</b>	<b>SIW 14-A</b>
<b>Tension de référence</b>		14,4 V	14,4 V
<b>Poids (avec accu et porte-outil)</b>		2,9 lb (1,3 kg)	2,9 lb (1,3 kg)
<b>Vitesse de rotation à vide de référence</b>	<b>Position I</b>	0 Hz ... 16,7 Hz (0 tr/min ... 1.000 tr/min)	0 Hz ... 16,7 Hz (0 tr/min ... 1.000 tr/min)
	<b>Position II</b>	0 Hz ... 25,0 Hz (0 tr/min ... 1.500 tr/min)	0 Hz ... 25,0 Hz (0 tr/min ... 1.500 tr/min)
	<b>Position III</b>	0 Hz ... 41,7 Hz (0 tr/min ... 2.500 tr/min)	0 Hz ... 38,3 Hz (0 tr/min ... 2.300 tr/min)
<b>Cadence de percussion</b>		≤ 3.100 bpm	≤ 3.400 bpm
<b>Réglage du couple de rotation</b>		3 niveaux	3 niveaux
<b>Grandes vis standard</b>		De M8 à M16	De M8 à M16
<b>Grandes vis à résistance élevée</b>		De M6 à M12	De M6 à M12
<b>Porte-outil</b>		Hexagonal int. 1/4" avec manchon de sécurité	Carré extérieur 1/2" avec demi-rotule ou carré extérieur 3/8" avec circlip

		<b>SID 18-A</b>	<b>SIW 18-A</b>
<b>Tension de référence</b>		21,6 V	21,6 V
<b>Poids (avec accu et porte-outil)</b>		3,3 lb (1,5 kg)	3,3 lb (1,5 kg)
<b>Vitesse de rotation à vide de référence</b>	<b>Position I</b>	0 Hz ... 16,7 Hz (0 tr/min ... 1.000 tr/min)	0 Hz ... 16,7 Hz (0 tr/min ... 1.000 tr/min)
	<b>Position II</b>	0 Hz ... 25,0 Hz (0 tr/min ... 1.500 tr/min)	0 Hz ... 25,0 Hz (0 tr/min ... 1.500 tr/min)
	<b>Position III</b>	0 Hz ... 41,7 Hz (0 tr/min ... 2.500 tr/min)	0 Hz ... 38,3 Hz (0 tr/min ... 2.300 tr/min)
<b>Cadence de percussion</b>		≤ 3.450 bpm	≤ 3.500 bpm
<b>Réglage du couple de rotation</b>		3 niveaux	3 niveaux
<b>Grandes vis standard</b>		De M8 à M16	De M8 à M16
<b>Grandes vis à résistance élevée</b>		De M6 à M12	De M6 à M12
<b>Porte-outil</b>		Hexagonal int. 1/4" avec manchon de sécurité	Carré extérieur 1/2" avec demi-rotule ou carré extérieur 3/8" avec circlip

## 4.2 Réglage du couple de rotation

La position du commutateur de réglage du couple de rotation détermine le couple de rotation.

### Modèle SID ...

SID 14-A

SID 18-A

	<b>Modèle</b>	
	<b>SID 14-A</b>	<b>SID 18-A</b>
<b>Position I</b>	37 ft·lb <sub>r</sub> (50 N·m)	44 ft·lb <sub>r</sub> (60 N·m)
<b>Position II</b>	74 ft·lb <sub>r</sub> (100 N·m)	81 ft·lb <sub>r</sub> (110 N·m)
<b>Position III</b>	111 ft·lb <sub>r</sub> (150 N·m)	122 ft·lb <sub>r</sub> (165 N·m)



## Modèle SIW ...

SIW 14-A

SIW 18-A

	SIW 14-A		SIW 18-A	
	Carré ext. 1/2" avec demi-rotule	Carré ext. 3/8" avec demi-rotule	Carré ext. 1/2" avec demi-rotule	Carré ext. 3/8" avec demi-rotule
<b>Position I</b>	59 ft·lb <sub>f</sub> (80 N·m)	48 ft·lb <sub>f</sub> (65 N·m)	66 ft·lb <sub>f</sub> (90 N·m)	55 ft·lb <sub>f</sub> (75 N·m)
<b>Position II</b>	89 ft·lb <sub>f</sub> (120 N·m)	85 ft·lb <sub>f</sub> (115 N·m)	100 ft·lb <sub>f</sub> (135 N·m)	89 ft·lb <sub>f</sub> (120 N·m)
<b>Position III</b>	136 ft·lb <sub>f</sub> (185 N·m)	118 ft·lb <sub>f</sub> (160 N·m)	148 ft·lb <sub>f</sub> (200 N·m)	129 ft·lb <sub>f</sub> (175 N·m)

### 4.3 Accu

	B 14/1.6 Li-Ion	B 14/3.3 Li-Ion	B 18/1.6 Li-	B 18/2.6 Li-Ion (01)
<b>Tension de référence</b>	14,4 V	14,4 V	21,6 V	21,6 V
<b>Capacité</b>	1,6 A·h	3,3 A·h	1,6 A·h	2,6 A·h
<b>Consommation d'énergie électrique</b>	23,04 W·h	47,52 W·h	34,56 W·h	56,16 W·h
<b>Poids</b>	0,79 lb (0,36 kg)	1,30 lb (0,59 kg)	1,06 lb (0,48 kg)	1,72 lb (0,78 kg)

	B 18/2.6 Li-Ion (02)	B 18/3.3 Li-Ion	B 18/5.2 Li-Ion (01)
<b>Tension de référence</b>	21,6 V	21,6 V	21,6 V
<b>Capacité</b>	2,6 A·h	3,3 A·h	5,2 A·h
<b>Consommation d'énergie électrique</b>	56,16 W·h	71,28 W·h	112,32 W·h
<b>Poids</b>	1,06 lb (0,48 kg)	1,72 lb (0,78 kg)	1,72 lb (0,78 kg)

## 5 Utilisation

### 5.1 Introduction de l'accu 2



#### AVERTISSEMENT

**Risque de blessures** Mise en marche inopinée de la boulonneuse à choc.

- ▶ Avant d'insérer l'accu, s'assurer que la boulonneuse à choc est bien sur arrêt et que l'inverseur du sens de rotation droite / gauche (blocage anti-démarrage) est en position médiane.



#### AVERTISSEMENT

**Danger électrique** Danger de court-circuit.

- ▶ Avant d'insérer l'accu, s'assurer que les contacts de l'accu et les contacts de la boulonneuse à choc sont exempts de tout corps étranger.



#### AVERTISSEMENT

**Risque de blessures** Danger engendré par la chute de l'accu.

- ▶ Une chute d'accu pourrait vous mettre en danger ou mettre en danger d'autres personnes. Vérifier que l'accu est bien en place dans l'appareil.

- ▶ Insérer l'accu et veiller à ce qu'il s'encliquette en butée de manière audible.

### 5.2 Montage de la patte d'accrochage (en option) 3



#### AVERTISSEMENT

**Risque de blessures** Danger engendré par la chute de l'appareil.

- ▶ Une chute de l'appareil pourrait vous mettre en danger ou mettre en danger d'autres personnes. Avant de commencer à travailler, vérifier que la patte d'accrochage à la ceinture est bien fixée.



#### Remarque

Cette patte permet d'accrocher l'appareil à la ceinture le long du corps. La patte d'accrochage peut être montée à droite ou à gauche selon le côté sur lequel l'appareil doit être porté.

- ▶ Monter la patte d'accrochage.

### 5.3 Montage de l'outil amovible 4

SID 14-A

SID 18-A

1. Vérifier que l'emmanchement de l'outil amovible est bien propre.

## Résultat

Emmanchement encrassé

- ▶ Nettoyer l'emmanchement.
2. Mettre l'inverseur du sens de rotation droite / gauche sur la position médiane ou sortir l'accu de l'appareil.
  3. Emmancher l'outil amovible à fond dans le porte-outil jusqu'à ce qu'il s'encliquette.

## 5.4 Démontage de l'outil amovible 5

SID 14-A

SID 18-A



### ATTENTION

**Risque de blessures.** L'outil amovible peut être brûlant ou présenter des arêtes vives.

- ▶ Toujours porter des gants de protection lors de l'utilisation de l'appareil et pour le remplacement de l'outil amovible.

1. Mettre l'inverseur du sens de rotation droite / gauche sur la position médiane ou sortir l'accu de l'appareil.
2. Tirer l'anneau du porte-outil vers l'avant et le maintenir fermement.
3. Tirer l'outil amovible hors du mandrin.
4. Relâcher l'anneau du porte-outil.

## 5.5 Montage de l'outil amovible 6

SIW 14-A

SIW 18-A

1. Vérifier que l'emmanchement de l'outil amovible est bien propre.

### Résultat

Emmanchement encrassé

- ▶ Nettoyer l'emmanchement.
2. Mettre l'inverseur du sens de rotation droite / gauche sur la position médiane ou sortir l'accu de l'appareil.
  3. Aligner l'alésage latéral de l'outil amovible avec la demi-rotule sur le porte-outil.
  4. Pousser l'outil dans le mandrin jusqu'à ce qu'il s'encliquette.

## 5.6 Démontage de l'outil amovible 7

SIW 14-A

SIW 18-A



## ATTENTION

**Risque de blessures.** L'outil amovible peut être brûlant ou présenter des arêtes vives.

- ▶ Toujours porter des gants de protection lors de l'utilisation de l'appareil et pour le remplacement de l'outil amovible.

1. Mettre l'inverseur du sens de rotation droite / gauche sur la position médiane ou sortir l'accu de l'appareil.
2. Tirer l'outil amovible hors du mandrin.

## 5.7 Réglage du couple de rotation



### Caractéristiques techniques

✦ Modèle SID ... (SID 14-A OU SID 18-A) → Seite 26

✦ Modèle SIW ... (SIW 14-A OU SIW 18-A) → Seite 27

- ▶ Appuyer sur le commutateur de couple de rotation aussi souvent que nécessaire jusqu'à ce que la valeur de couple de rotation soit affichée à gauche à côté du commutateur de couple de rotation.

SID 14-A

SID 18-A

Modèle SID ... (SID 14-A OU SID 18-A) → Seite 26

SIW 14-A

SIW 18-A

Modèle SIW ... (SIW 14-A OU SIW 18-A) → Seite 27

## 5.8 Sélection du sens de rotation droite / gauche



### Remarque

Un dispositif de blocage empêche toute inversion du sens de rotation lorsque le moteur tourne.

Dans la position médiane, l'interrupteur de commande est bloqué (blocage anti-démarrage).

- ▶ Régler l'inverseur du sens de rotation droite / gauche sur le sens de rotation souhaité.

## 5.9 Vissages



## AVERTISSEMENT

**Risque de blessures et d'endommagement.** Les vis ou les pièces travaillées risquent d'être endommagées lorsque le couple de rotation est élevé ; il y a alors également risque de blessures graves.

- ▶ Vérifier que les vis et la pièce travaillée sont adaptées au couple de rotation généré par l'appareil.

1. Mettre l'inverseur du sens de rotation droite / gauche sur la position médiane ou sortir l'accu de l'appareil.
2. Régler le couple de rotation souhaité sur le commutateur de couple de rotation. → Seite 30

### 5.10 Mise en marche

- ▶ Appuyer sur le variateur électronique de vitesse.
  - ◀ La vitesse de rotation peut être réglée en faisant varier la profondeur d'enfoncement.

### 5.11 Arrêt

- ▶ Relâcher le variateur électronique de vitesse.

### 5.12 Retrait de l'accu 10

- ▶ Retirer l'accu.

## 6 Nettoyage, entretien, transport et entreposage

### 6.1 Entretien de l'appareil



#### AVERTISSEMENT

**Danger d'électrocution** Des réparations inappropriées sur des composants électriques peuvent entraîner de graves blessures corporelles.

- ▶ Les réparations des composants électriques doivent exclusivement être effectuées par un électricien qualifié.
- 
- ▶ Tenir l'appareil, en particulier les surfaces de préhension, sec, propre et exempt d'huile et de graisse. Ne pas utiliser de nettoyeurs à base de silicone.
  - ▶ Ne jamais faire fonctionner l'appareil si ses ouïes d'aération sont bouchées ! Nettoyer soigneusement les ouïes d'aération à l'aide d'une brosse sèche. Éviter toute pénétration de corps étrangers à l'intérieur de l'appareil.
  - ▶ Nettoyer régulièrement l'extérieur de l'appareil avec un chiffon légèrement humide.

### 6.2 Entretien de l'accu Li-Ion

- ▶ Veiller à ce que l'accu soit toujours sec, propre et exempt de traces de graisse et d'huile.
- ▶ Nettoyer régulièrement l'extérieur de l'appareil avec un chiffon légèrement humide. Ne pas utiliser de nettoyeurs à base de silicone.
- ▶ Pour que les accus atteignent leur longévité maximale, terminer la décharge dès que la puissance de l'appareil diminue nettement.
- ▶ Charger les accus uniquement à l'aide des chargeurs **Hilti** homologués pour les accus Li-Ion.

## 6.3 Transport et entreposage

### **AVERTISSEMENT**

**Risque d'incendie** Danger de court-circuit.

- ▶ Pour éviter tout court-circuit et la surchauffe ainsi engendrée, les accus Li-Ion ne doivent jamais être stockés ou transportés en vrac sans protection.

- ▶ L'accu doit être retiré de la boulonneuse à choc pour le transport et le stockage.
- ▶ Pour l'expédition de l'accu, que ce soit par transport routier, ferroviaire, maritime ou aérien, il convient d'observer les directives nationales et internationales en vigueur.



### **Remarque**

L'accu doit être stocké de préférence complètement chargé et, si possible, dans un endroit sec et frais. Le stockage des accus à des températures élevées (derrière des vitres) est défavorable, réduit la longévité des accus et augmente le taux d'autodécharge des éléments.

Si l'accu n'est plus complètement chargé, c'est qu'il a perdu de sa capacité par vieillissement ou sollicitation excessive. Il est encore possible de travailler avec cet accu. Il faudrait néanmoins penser à le remplacer à temps par un neuf.

## 7 Aide au dépannage

En cas de défaillances non énumérées dans ce tableau ou auxquelles il n'est pas possible de remédier sans aide, contacter le S.A.V. **Hilti**.

Défaillance	Causes possibles	Solution
L'appareil ne fonctionne pas.	L'accu n'est pas complètement encliqueté.	▶ Encliqueter l'accu d'un « double-clic » audible.
	L'accu est déchargé.	▶ Remplacer l'accu et charger l'accu vide.
Impossible d'enfoncer le variateur électronique de vitesse ou le variateur est bloqué.	Inverseur du sens de rotation droite / gauche sur la position de transport.	▶ Pousser l'inverseur du sens de rotation droite / gauche vers la gauche ou la droite.
La vitesse de rotation chute brusquement.	L'accu est déchargé.	▶ Remplacer l'accu et charger l'accu vide.

Défaillance	Causes possibles	Solution
L'accu se vide plus rapidement que d'habitude.	Température ambiante très basse.	► Laisser l'accu se réchauffer lentement à la température de service.
L'accu ne s'encliquette pas avec un « double-clic » audible.	Ergots d'encliquetage encrassés sur l'accu.	► Nettoyer les ergots d'encliquetage et encliqueter l'accu dans son logement. Si le problème persiste, contacter le S.A.V. <b>Hilti</b> .
Important dégagement de chaleur dans l'appareil ou dans l'accu.	Défaut électrique.	► Arrêter immédiatement l'appareil, sortir l'accu et l'examiner, le laisser refroidir et contacter le S.A.V. <b>Hilti</b> .
	Charge excessive de l'appareil (limite d'emploi dépassée).	► Choisir l'appareil adéquat selon l'application considérée.

## 8 Recyclage



### ATTENTION

**Risque de blessures** Danger en cas de recyclage incorrect

- En cas de recyclage incorrect du matériel, les risques suivants peuvent se présenter : La combustion de pièces en plastique risque de dégager des fumées et gaz toxiques nocifs pour la santé. Les batteries abîmées ou fortement échauffées peuvent exploser, causer des empoisonnements ou intoxications, des brûlures (notamment par acides), voire risquent de polluer l'environnement. En cas de recyclage sans précautions, des personnes non autorisées risquent d'utiliser le matériel de manière incorrecte. Ce faisant, il y a risque de se blesser sérieusement, d'infliger de graves blessures à des tierces personnes et de polluer l'environnement.
- Éliminer sans tarder les accus défectueux. Les tenir hors de portée des enfants. Ne pas détruire les accus ni les incinérer.
- Éliminer les accus conformément aux prescriptions nationales en vigueur ou restituer les accus ayant servi à **Hilti**.

♻️ Les appareils **Hilti** sont fabriqués pour une grande partie en matériaux recyclables. Le recyclage présuppose un tri adéquat des matériaux. **Hilti**

reprend les appareils usagés dans de nombreux pays en vue de leur recyclage. Consulter le service clients **Hilti** ou un conseiller commercial.

## 9 Garantie constructeur

- ▶ En cas de questions sur les conditions de garantie, veuillez vous adresser à votre partenaire **Hilti** local.



## 1 Información sobre la documentación

### 1.1 Convenciones

#### 1.1.1 Símbolos de advertencia

Se utilizan los siguientes símbolos de advertencia:

	Advertencia de peligro en general
--	-----------------------------------

#### 1.1.2 Símbolos

Se utilizan los siguientes símbolos:

	Leer el manual de instrucciones antes del uso
	Indicaciones de uso y demás información de interés
$n_0$	Número de referencia de revoluciones en vacío
/min	Revoluciones por minuto
	Corriente continua

#### 1.1.3 Resaltados tipográficos

En la documentación técnica de su atornilladora de impacto, las siguientes características tipográficas destacan fragmentos de texto importantes:

	Los números hacen referencia a las ilustraciones
--	--

### 1.2 Manual de instrucciones

- ▶ **Lea detenidamente el manual de instrucciones antes de la puesta en servicio.**
- ▶ **Conserve este manual de instrucciones siempre cerca de la herramienta.**
- ▶ **No entregue nunca la herramienta a otras personas sin el manual de instrucciones.**

Reservado el derecho a modificaciones y posibilidad de errores.

### 1.3 Información del producto

La denominación del modelo se encuentra en la placa de identificación situada en la base de la herramienta y el número de serie en el lateral de la carcasa.

- ▶ Anote estos datos en la siguiente tabla y menciónelos siempre que realice alguna consulta a nuestros representantes o al Departamento de Servicio Técnico.

#### Datos del producto

Modelo:	
Generación:	01

## 2 Seguridad

### 2.1 Avisos

#### **Función de las advertencias de seguridad**

Las advertencias de seguridad advierten de peligros derivados del manejo del producto.

#### **Descripción de las palabras de peligro utilizadas**

##### **PELIGRO**

Término utilizado para un peligro inminente que puede ocasionar lesiones graves o incluso la muerte.

##### **ADVERTENCIA**

Término utilizado para una posible situación peligrosa que puede ocasionar lesiones graves o incluso la muerte.

##### **PRECAUCIÓN**

Término utilizado para una posible situación peligrosa que puede ocasionar lesiones leves o daños materiales.

### 2.2 Indicaciones de seguridad

Las indicaciones de seguridad que se describen en el siguiente capítulo incluyen todas las indicaciones de seguridad generales para las herramientas eléctricas que se deben especificar en el manual de instrucciones conforme a la normativa aplicable. Por consiguiente, pueden incluirse indicaciones que no sean relevantes para esta herramienta.

#### **2.2.1 Indicaciones generales de seguridad para herramientas eléctricas**

 **ADVERTENCIA** Lea con atención todas las instrucciones e indicaciones de seguridad. Si no se tienen en cuenta las instrucciones e indicaciones de seguridad, podrían producirse descargas eléctricas, incendios o lesiones graves.

**Conservar todas las instrucciones e indicaciones de seguridad para futuras consultas.**

El término «herramienta eléctrica» empleado en las indicaciones de seguridad se refiere a herramientas eléctricas portátiles, ya sea con cable de red o sin cable, en caso de ser accionadas por batería.

#### **Seguridad en el puesto de trabajo**

- ▶ **Mantenga su área de trabajo limpia y bien iluminada.** El desorden o una iluminación deficiente de las zonas de trabajo pueden provocar accidentes.
- ▶ **No utilice la herramienta eléctrica en un entorno con peligro de explosión en el que se encuentren combustibles líquidos, gases o**

**material en polvo.** Las herramientas eléctricas producen chispas que pueden llegar a inflamar los materiales en polvo o vapores.

- ▶ **Mantenga alejados a los niños y otras personas de su puesto de trabajo al emplear la herramienta eléctrica.** Una distracción le puede hacer perder el control sobre la herramienta.

### **Seguridad eléctrica**

- ▶ **El enchufe de la herramienta eléctrica debe corresponder a la toma de corriente utilizada. No se deberá modificar el enchufe en forma alguna. No utilice enchufes adaptadores para las herramientas eléctricas con puesta a tierra.** Los enchufes sin modificar adecuados a las respectivas tomas de corriente reducen el riesgo de descarga eléctrica.
- ▶ **Evite el contacto corporal con superficies que tengan puesta a tierra, como pueden ser tubos, calefacciones, cocinas y frigoríficos.** El riesgo a quedar expuesto a una sacudida eléctrica es mayor si su cuerpo tiene contacto con tierra.
- ▶ **No exponga las herramientas eléctricas a la lluvia y evite que penetren líquidos en su interior.** El riesgo de recibir descargas eléctricas aumenta si penetra agua en la herramienta eléctrica.
- ▶ **No utilice el cable de red para transportar o colgar la herramienta eléctrica ni tire de él para extraer el enchufe de la toma de corriente. Mantenga el cable de red alejado de fuentes de calor, aceite, aristas afiladas o piezas móviles de la herramienta.** Los cables de red dañados o enredados pueden provocar descargas eléctricas.
- ▶ **Cuando trabaje al aire libre con una herramienta eléctrica, utilice exclusivamente un alargador adecuado para exteriores.** La utilización de un alargador adecuado para su uso en exteriores evita el riesgo de una descarga eléctrica.
- ▶ **Cuando no pueda evitarse el uso de la herramienta en un entorno húmedo, utilice un interruptor de corriente de defecto.** La utilización de un interruptor de corriente de defecto evita el riesgo de una descarga eléctrica.

### **Seguridad de las personas**

- ▶ **Permanezca atento, preste atención durante el trabajo y utilice la herramienta eléctrica con prudencia. No utilice una herramienta eléctrica si está cansado, ni tampoco después de haber consumido alcohol, drogas o medicamentos.** Un momento de descuido al utilizar la herramienta eléctrica podría producir graves lesiones.
- ▶ **Utilice el equipo de protección adecuado y lleve siempre gafas protectoras.** El riesgo de lesiones se reduce considerablemente si, según el tipo y la aplicación de la herramienta eléctrica empleada, se utiliza un equipo de cubierta protectora adecuado como una mascarilla antipolvo, zapatos de seguridad con suela antideslizante, casco o protección para los oídos.

- ▶ **Evite una puesta en marcha fortuita de la herramienta. Asegúrese de que la herramienta eléctrica está apagada antes de alzarla, transportarla, conectarla a la alimentación de corriente o insertar la batería.** Si transporta la herramienta eléctrica sujetándola por el interruptor de conexión/desconexión o si introduce el enchufe en la toma de corriente con la herramienta conectada, podría producirse un accidente.
- ▶ **Retire las herramientas de ajuste o llaves fijas antes de conectar la herramienta eléctrica.** Una herramienta o llave colocada en una pieza giratoria puede producir lesiones al ponerse en funcionamiento.
- ▶ **Evite adoptar posturas forzadas. Procure que la postura sea estable y manténgase siempre en equilibrio.** De esta forma podrá controlar mejor la herramienta eléctrica en caso de presentarse una situación inesperada.
- ▶ **Utilice ropa adecuada. No utilice vestimenta amplia ni joyas. Mantenga su pelo, vestimenta y guantes alejados de las piezas móviles.** La vestimenta suelta, las joyas y el pelo largo se pueden enganchar con las piezas en movimiento.
- ▶ **Siempre que sea posible utilizar equipos de aspiración o captación de polvo, asegúrese de que están conectados y de que se utilizan correctamente.** El uso de un sistema de aspiración reduce los riesgos derivados del polvo.

#### **Uso y manejo de la herramienta eléctrica**

- ▶ **No sobrecargue la herramienta. Utilice la herramienta eléctrica adecuada para el trabajo que se dispone a realizar.** Con la herramienta eléctrica apropiada podrá trabajar mejor y de modo más seguro dentro del margen de potencia indicado.
- ▶ **No utilice herramientas eléctricas con el interruptor defectuoso.** Las herramientas eléctricas que no se puedan conectar o desconectar son peligrosas y deben repararse.
- ▶ **Extraiga el enchufe de la toma de corriente o retire la batería antes de efectuar cualquier ajuste en la herramienta, cambiar accesorios o en caso de no utilizar la herramienta durante un tiempo prolongado.** Esta medida preventiva evita el riesgo de conexión accidental de la herramienta eléctrica.
- ▶ **Guarde las herramientas eléctricas que no utilice fuera del alcance de los niños. No permita utilizar la herramienta a ninguna persona que no esté familiarizada con ella o no haya leído este manual de instrucciones.** Las herramientas eléctricas utilizadas por personas inexpertas son peligrosas.
- ▶ **Cuide su herramienta eléctrica adecuadamente. Compruebe si las piezas móviles de la herramienta funcionan correctamente y sin atascarse, y si existen piezas rotas o deterioradas que pudieran afectar al funcionamiento de la herramienta eléctrica. Encargue la reparación de las piezas defectuosas antes de usar la herramienta**

**eléctrica.** Muchos accidentes son consecuencia de un mantenimiento inadecuado de la herramienta eléctrica.

- ▶ **Mantenga los útiles limpios y afilados.** Las herramientas de corte bien cuidadas y con aristas afiladas se atascan menos y se guían con más facilidad.
- ▶ **Utilice la herramienta eléctrica, los accesorios, útiles, etc., de acuerdo con estas instrucciones.** Para ello, tenga en cuenta las condiciones de trabajo y la tarea que se va a realizar. El uso de herramientas eléctricas para trabajos diferentes de aquellos para los que han sido concebidas puede resultar peligroso.

#### **Uso y manejo de la herramienta de batería**

- ▶ **Cargue las baterías únicamente con los cargadores recomendados por el fabricante.** Existe riesgo de incendio al intentar cargar baterías de un tipo diferente al previsto para el cargador.
- ▶ **Utilice únicamente las baterías previstas para la herramienta eléctrica.** El uso de otro tipo de baterías puede provocar daños e incluso incendios.
- ▶ **Si no utiliza la batería, guárdela separada de clips, monedas, llaves, clavos, tornillos o demás objetos metálicos que pudieran puentear sus contactos.** El cortocircuito de los contactos de la batería puede causar quemaduras o incendios.
- ▶ **La utilización inadecuada de la batería puede provocar fugas de líquido.** Evite el contacto con este líquido. En caso de contacto accidental, enjuague el área afectada con abundante agua. En caso de contacto con los ojos, acuda además inmediatamente a un médico. El líquido de la batería puede irritar la piel o producir quemaduras.

#### **Servicio**

- ▶ **Solicite que un profesional lleve a cabo la reparación de su herramienta eléctrica y que utilice exclusivamente piezas de repuesto originales.** Solamente así se garantiza la seguridad de la herramienta.

### **2.2.2 Indicaciones de seguridad para la atornilladora**

- ▶ **Sujete la herramienta por las empuñaduras aisladas cuando realice trabajos en los que el tornillo pueda entrar en contacto con cables eléctricos ocultos.** El contacto del tornillo con los cables conductores puede traspasar la conductividad a las partes metálicas de la herramienta y producir descargas eléctricas.

### **2.2.3 Indicaciones de seguridad adicionales**

#### **Seguridad de las personas**

- ▶ **No está permitido efectuar manipulaciones o modificaciones en la herramienta.**
- ▶ **Utilice protección para los oídos.** El ruido constante puede reducir la capacidad auditiva.

- ▶ Si la herramienta se utiliza sin un sistema de aspiración de polvo, debe emplearse una mascarilla ligera al realizar trabajos que generen polvo.
- ▶ Efectúe pausas durante el trabajo, así como ejercicios de relajación y estiramiento de los dedos para mejorar la circulación.
- ▶ Evite tocar las piezas en movimiento. **No conecte la herramienta fuera de la zona de trabajo.** Si se tocan las piezas en movimiento, en especial las herramientas de inserción rotativas, pueden ocasionarse lesiones.
- ▶ **Active el bloqueo de conexión (conmutador de giro a la derecha/izquierda en posición central) para cambiar de útil o batería y para almacenar y transportar la herramienta.**
- ▶ **La herramienta no es adecuada para personas con poca fuerza a las que no se haya instruido. Mantenga la herramienta fuera del alcance de los niños.**
- ▶ El polvo procedente de materiales como pinturas con plomo, determinadas maderas, hormigón/mampostería/rocas con cuarzo, así como minerales y metal puede ser nocivo para la salud. El contacto con el polvo o su inhalación puede provocar reacciones alérgicas o asfixia al usuario o a las personas que se encuentren en su entorno. Existen determinadas clases de polvo, como pueden ser el de roble o el de haya, catalogadas como cancerígenas, especialmente si se encuentra mezclado con aditivos usados en el tratamiento de la madera (cromato, agente protector para la madera). Únicamente expertos cualificados están autorizados a manipular materiales que contengan asbesto. **Utilice siempre que sea posible un sistema de aspiración de polvo. Para lograr un alto grado de aspiración del polvo, utilice un extractor de polvo portátil apropiado. Utilice una mascarilla adecuada para cada clase de polvo. Procure una buena ventilación del lugar de trabajo. Respete la normativa vigente en su país concerniente al procesamiento de los materiales de trabajo.**
- ▶ El usuario y las personas que se encuentren en las inmediaciones de la zona de uso de la herramienta deberán llevar gafas protectoras adecuadas, casco de seguridad, protección para los oídos, guantes de protección y una mascarilla ligera.

#### **Manipulación y utilización segura de las herramientas eléctricas**

- ▶ **Asegure la pieza de trabajo. Utilice dispositivos de sujeción o un tornillo de banco para sujetar la pieza de trabajo.** De esa forma estará sujeta de modo más seguro que con la mano y, por otro lado, tendrá las dos manos libres para manejar la herramienta.
- ▶ **Compruebe si los útiles disponen del sistema de inserción adecuado para la herramienta y si están enclavados en el portaútiles conforme a las prescripciones.**

- ▶ **Asegúrese de que los tornillos y la pieza de trabajo sean adecuados para el par de giro de la herramienta.** Un par de giro excesivo puede desgastar, dilatar o dañar los tornillos o la pieza de trabajo y provocar situaciones de peligro.

### **Manipulación y utilización segura de las herramientas alimentadas por batería**

- ▶ **Antes de insertar la batería, asegúrese de que la herramienta está desconectada.** La inserción de la batería en una herramienta eléctrica conectada puede causar accidentes.
- ▶ **Mantenga las baterías alejadas de altas temperaturas y fuego.** Existe peligro de explosión.
- ▶ **Las baterías no se deben destruir, comprimir, calentar por encima de 80 °C (176 °F) o quemar.** En caso contrario existe peligro de abrasión, fuego y explosión.
- ▶ **Evite la penetración de humedad.** La humedad puede provocar un cortocircuito y, como consecuencia, quemaduras o incendios.
- ▶ **Extraiga la batería cuando la herramienta se vaya a almacenar o transportar.**
- ▶ **Evite que se produzcan cortocircuitos en la batería. Antes de insertar la batería en la herramienta, compruebe que no haya cuerpos extraños en los contactos de la batería.** Si se produce un cortocircuito en los contactos de la batería, existe peligro de causticación, incendio y explosión.
- ▶ **Las baterías dañadas (p. ej., baterías con grietas, piezas rotas o contactos doblados, metidos hacia dentro o extraídos) no deben cargarse ni seguir utilizándose.**
- ▶ Si al tocar la batería detecta que está muy caliente, puede deberse a una avería en la misma. **Coloque la herramienta en un lugar visible, no inflamable y alejado de materiales inflamables, y deje que se enfríe. Póngase en contacto con el Servicio Técnico de Hilti una vez que la batería se haya enfriado.**

### **Seguridad eléctrica**

- ▶ **Compruebe antes de empezar a trabajar si la zona de trabajo oculta cables eléctricos, tuberías de gas o cañerías de agua, por ejemplo, con un detector de metales.** Las partes metálicas exteriores de la herramienta pueden pasar a conducir electricidad si, por ejemplo, se ha dañado por error un cable eléctrico. Dichas partes suponen un peligro serio por el riesgo de una descarga eléctrica.

## **3 Descripción**

### **3.1 Vista general del producto 1**

- ① Hexágono interior (SID)
- ② Iluminación

- ③ Interruptor de conmutación derecha/izquierda con bloqueo de conexión
- ④ Conmutador de control (con control electrónico de velocidad)
- ⑤ Cuadrado exterior (SIW)
- ⑥ Conmutador del par de giro
- ⑦ Colgador de cinturón (opcional)
- ⑧ Indicador del estado de carga de la batería
- ⑨ Teclas de desbloqueo (batería B18/...)
- ⑩ Tecla de desbloqueo (batería B14/...)

### 3.2 Uso conforme a las prescripciones

El producto descrito es un atornillador de impacto de funcionamiento a batería y guiado manual para apretar y aflojar uniones atornilladas, bocas y pernos roscados en madera, metal, mampostería y hormigón.

Los productos de **Hilti** han sido diseñados para usuarios profesionales y solo deben ser manejados, conservados y reparados por personal autorizado y debidamente formado. Este personal debe estar especialmente instruido en lo referente a los riesgos de uso. La utilización del atornillador de impacto y sus dispositivos auxiliares puede conllevar riesgos para el usuario en caso de manejarse de forma inadecuada por personal no cualificado o utilizarse para usos diferentes a los que están destinados.

- ▶ No utilice las baterías como fuente de energía para otros consumidores no especificados.
- ▶ Respete la normativa nacional en materia de protección laboral.
- ▶ Para evitar el riesgo de lesiones, utilice exclusivamente accesorios y herramientas originales de **Hilti**.
- ▶ Para el uso del atornillador de impacto, utilice una batería autorizada por **Hilti** y un cargador de la serie C4/36.



#### Indicación

Asegúrese de que la superficie exterior de la batería esté limpia y seca antes de colocarla en el cargador autorizado.

Antes de cargar la batería, lea atentamente el manual de instrucciones del cargador.

Si se emplea la herramienta para aplicaciones en las que se requiere un par de giro específico o un par de giro máximo, se corre el riesgo de pasar de rosca o dañar el tornillo o la pieza de trabajo.

- ▶ No utilice la herramienta para aplicaciones en las que se requiera un par de giro exacto/específico. En esos casos, utilice una herramienta con un par de giro ajustable.

### 3.3 Indicador del estado de carga

El estado de carga de la batería de Ion-Litio puede visualizarse presionando ligeramente la tecla de desbloqueo o una de ellas (hasta notar resistencia).



Estado	Significado
4 LED encendidos.	• Estado de carga: 75 % a 100 %
3 LED encendidos.	• Estado de carga: 50 % a 75 %
2 LED encendidos.	• Estado de carga: 25 % a 50 %
1 LED encendido.	• Estado de carga: 10 % a 25 %
1 LED parpadea.	• Estado de carga: < 10 %



#### Indicación

Con el conmutador de control accionado y hasta 5 s después de soltarlo no es posible consultar el estado de carga.

### 3.4 Suministro

Atornilladora de impacto, manual de instrucciones.



#### Indicación

Para que el funcionamiento sea seguro utilice únicamente piezas de repuesto y material de consumo originales. Puede encontrar las piezas de repuesto, el material de consumo y los accesorios que comercializamos en su Centro **Hilti** o en [www.hilti.com](http://www.hilti.com)

## 4 Datos técnicos

### 4.1 Atornilladora de impacto

		SID 14-A	SIW 14-A
<b>Tensión nominal</b>		14,4 V	14,4 V
<b>Peso (batería y portaútiles incluidos)</b>		2,9 lb (1,3 kg)	2,9 lb (1,3 kg)
<b>Revoluciones nominales en vacío</b>	<b>Ajuste I</b>	0 Hz ... 16,7 Hz (0 rpm ... 1.000 rpm)	0 Hz ... 16,7 Hz (0 rpm ... 1.000 rpm)
	<b>Ajuste II</b>	0 Hz ... 25,0 Hz (0 rpm ... 1.500 rpm)	0 Hz ... 25,0 Hz (0 rpm ... 1.500 rpm)
	<b>Ajuste III</b>	0 Hz ... 41,7 Hz (0 rpm ... 2.500 rpm)	0 Hz ... 38,3 Hz (0 rpm ... 2.300 rpm)
<b>Número de impactos</b>		≤ 3.100 bpm	≤ 3.400 bpm
<b>Ajuste del par de giro</b>		3 niveles	3 niveles
<b>Tornillos estándares grandes</b>		De M8 a M16	De M8 a M16

	<b>SID 14-A</b>	<b>SIW 14-A</b>
<b>Tornillos grandes de alta resistencia</b>	De M6 a M12	De M6 a M12
<b>Portaútiles</b>	Hexágono interior de 1/4" con mango de seguridad	Cuadrado exterior de 1/2" con semiesfera o cuadrado exterior de 3/8" con anillo de seguridad

	<b>SID 18-A</b>	<b>SIW 18-A</b>
<b>Tensión nominal</b>	21,6 V	21,6 V
<b>Peso (batería y portaútiles incluidos)</b>	3,3 lb (1,5 kg)	3,3 lb (1,5 kg)
<b>Revoluciones nominales en vacío</b>	<b>Ajuste I</b>	0 Hz ... 16,7 Hz (0 rpm ... 1.000 rpm)
	<b>Ajuste II</b>	0 Hz ... 25,0 Hz (0 rpm ... 1.500 rpm)
	<b>Ajuste III</b>	0 Hz ... 41,7 Hz (0 rpm ... 2.500 rpm)
<b>Número de impactos</b>	≤ 3.450 bpm	≤ 3.500 bpm
<b>Ajuste del par de giro</b>	3 niveles	3 niveles
<b>Tornillos estándares grandes</b>	De M8 a M16	De M8 a M16
<b>Tornillos grandes de alta resistencia</b>	De M6 a M12	De M6 a M12
<b>Portaútiles</b>	Hexágono interior de 1/4" con mango de seguridad	Cuadrado exterior de 1/2" con semiesfera o cuadrado exterior de 3/8" con anillo de seguridad

## 4.2 Ajuste del par de giro

Al ajustar el conmutador del par de giro se selecciona el par de giro.

### Modelo SID ...

SID 14-A  
SID 18-A

	<b>Modelo</b>	
	<b>SID 14-A</b>	<b>SID 18-A</b>
<b>Ajuste I</b>	37 ft·lb <sub>r</sub> (50 N·m)	44 ft·lb <sub>r</sub> (60 N·m)
<b>Ajuste II</b>	74 ft·lb <sub>r</sub> (100 N·m)	81 ft·lb <sub>r</sub> (110 N·m)
<b>Ajuste III</b>	111 ft·lb <sub>r</sub> (150 N·m)	122 ft·lb <sub>r</sub> (165 N·m)

### Modelo SIW ...

SIW 14-A  
SIW 18-A

	<b>SIW 14-A</b>		<b>SIW 18-A</b>	
	<b>Cuadrado exterior de 1/2" con semiesfera</b>	<b>Cuadrado exterior de 3/8" con anillo de seguridad</b>	<b>Cuadrado exterior de 1/2" con semiesfera</b>	<b>Cuadrado exterior de 3/8" con anillo de seguridad</b>
<b>Ajuste I</b>	59 ft·lb <sub>r</sub> (80 N·m)	48 ft·lb <sub>r</sub> (65 N·m)	66 ft·lb <sub>r</sub> (90 N·m)	55 ft·lb <sub>r</sub> (75 N·m)
<b>Ajuste II</b>	89 ft·lb <sub>r</sub> (120 N·m)	85 ft·lb <sub>r</sub> (115 N·m)	100 ft·lb <sub>r</sub> (135 N·m)	89 ft·lb <sub>r</sub> (120 N·m)
<b>Ajuste III</b>	136 ft·lb <sub>r</sub> (185 N·m)	118 ft·lb <sub>r</sub> (160 N·m)	148 ft·lb <sub>r</sub> (200 N·m)	129 ft·lb <sub>r</sub> (175 N·m)

### 4.3 Batería

	<b>B 14/1.6 Li-Ion</b>	<b>B 14/3.3 Li-Ion</b>	<b>B 18/1.6 Li-Ion</b>	<b>B 18/2.6 Li-Ion (01)</b>
<b>Tensión nominal</b>	14,4 V	14,4 V	21,6 V	21,6 V
<b>Capacidad</b>	1,6 A·h	3,3 A·h	1,6 A·h	2,6 A·h
<b>Índice de energía</b>	23,04 W·h	47,52 W·h	34,56 W·h	56,16 W·h
<b>Peso</b>	0,79 lb (0,36 kg)	1,30 lb (0,59 kg)	1,06 lb (0,48 kg)	1,72 lb (0,78 kg)

	<b>B 18/2.6 Li-Ion (02)</b>	<b>B 18/3.3 Li-Ion</b>	<b>B 18/5.2 Li-Ion (01)</b>
<b>Tensión nominal</b>	21,6 V	21,6 V	21,6 V
<b>Capacidad</b>	2,6 A·h	3,3 A·h	5,2 A·h
<b>Índice de energía</b>	56,16 W·h	71,28 W·h	112,32 W·h
<b>Peso</b>	1,06 lb (0,48 kg)	1,72 lb (0,78 kg)	1,72 lb (0,78 kg)

## 5 Manejo

### 5.1 Colocación de la batería 2



#### **ADVERTENCIA**

**Riesgo de lesiones** Arranque involuntario de la atornilladora de impacto.

- ▶ Antes de insertar la batería, asegúrese de que la atornilladora de impacto está desconectada y el conmutador derecha/izquierda, en posición central (bloqueo de conexión).



#### **ADVERTENCIA**

**Peligro eléctrico** Peligro por cortocircuito.

- ▶ Antes de insertar la batería, asegúrese de que los contactos de la batería y de la atornilladora de impacto están libres de cuerpos extraños.



#### **ADVERTENCIA**

**Riesgo de lesiones** Peligro por la caída de la batería.

- ▶ Si se cae la batería, puede dañarle a usted y a otras personas. Compruebe que la batería está bien colocada en la herramienta.

- ▶ Introduzca la batería hasta oír cómo encaja.

### 5.2 Montaje del colgador de cinturón (opcional) 3



#### **ADVERTENCIA**

**Riesgo de lesiones** Peligro por la caída de la herramienta.

- ▶ Si se cae la herramienta, usted u otras personas pueden verse en peligro. Antes de iniciar el trabajo, compruebe que el colgador de cinturón está fijado con seguridad.



#### **Indicación**

Con el colgador de cinturón puede fijar la herramienta en el cinturón de forma que quede pegada al cuerpo. El colgador de cinturón puede montarse para llevar la herramienta tanto a la derecha como a la izquierda.

- ▶ Monte el colgador de cinturón.

### 5.3 Montaje de la herramienta de inserción 4

SID 14-A

SID 18-A

1. Compruebe si el extremo de inserción del útil está limpio.

## Resultado

Extremo de inserción sucio

- ▶ Limpie el extremo de inserción.
2. Sitúe el conmutador de giro a la derecha/izquierda en la posición central o retire la batería de la herramienta.
  3. Encaje el útil en el portaútiles introduciéndolo hasta el tope.

## 5.4 Desmontaje del útil 5

SID 14-A

SID 18-A



### PRECAUCIÓN

**Riesgo de lesiones.** El útil puede estar caliente o afilado.

- ▶ Utilice guantes de protección mientras esté usando la herramienta y al cambiar de útil.
1. Sitúe el conmutador de giro a la derecha/izquierda en la posición central o retire la batería de la herramienta.
  2. Tire hacia delante el anillo del portaútiles y sujételo.
  3. Extraiga el útil del portaútiles.
  4. Suelte el anillo del portaútiles.

## 5.5 Montaje de la herramienta de inserción 6

SIW 14-A

SIW 18-A

1. Compruebe si el extremo de inserción del útil está limpio.

### Resultado

Extremo de inserción sucio

- ▶ Limpie el extremo de inserción.
2. Sitúe el conmutador de giro a la derecha/izquierda en la posición central o retire la batería de la herramienta.
  3. Alinee el orificio lateral del útil con la semiesfera del portaútiles.
  4. Apriete el útil en el portaútiles hasta que encaje.

## 5.6 Desmontaje del útil 7

SIW 14-A

SIW 18-A



### PRECAUCIÓN

**Riesgo de lesiones.** El útil puede estar caliente o afilado.

- ▶ Utilice guantes de protección mientras esté usando la herramienta y al cambiar de útil.

1. Sitúe el conmutador de giro a la derecha/izquierda en la posición central o retire la batería de la herramienta.
2. Extraiga el útil del portaútiles.

## 5.7 Ajuste del par de giro 8



### Datos técnicos

✦ Modelo SID ... (SID 14-A O SID 18-A) → Seite 44

✦ Modelo SIW ... (SIW 14-A O SIW 18-A) → Seite 45

- ▶ Pulse el conmutador del par de giro tantas veces como sea necesario hasta que a la izquierda del conmutador aparezca la posición del par de apriete deseada.

SID 14-A

SID 18-A

Modelo SID ... (SID 14-A O SID 18-A) → Seite 44

SIW 14-A

SIW 18-A

Modelo SIW ... (SIW 14-A O SIW 18-A) → Seite 45

## 5.8 Ajuste del giro a la derecha o a la izquierda 9



### Indicación

Un bloqueo impide la conmutación con el motor en marcha.

En la posición central, el conmutador de control está bloqueado (bloqueo de conexión).

- ▶ Ajuste el conmutador de giro a la derecha/izquierda en la posición de giro deseada.

## 5.9 Atornillado



### ADVERTENCIA

**Riesgo de lesiones y daños.** Los tornillos o la pieza de trabajo se pueden dañar si el par de giro es excesivo, lo que puede producir lesiones graves.

- ▶ Asegúrese de que los tornillos y la pieza de trabajo sean adecuados para el par de giro de la herramienta.

1. Sitúe el conmutador de giro a la derecha/izquierda en la posición central o retire la batería de la herramienta.
2. Con el conmutador del par de giro, ajuste el par de giro deseado. → Seite 48

## 5.10 Conexión

- ▶ Pulse el conmutador de control.
  - ◁ Mediante la profundidad de inserción se puede regular la velocidad.

## 5.11 Desconexión

- ▶ Suelte el conmutador de control.

## 5.12 Extracción de la batería **10**

- ▶ Retire la batería.

# 6 Cuidado, mantenimiento, transporte y almacenamiento

## 6.1 Mantenimiento de la herramienta

### **ADVERTENCIA**

**Peligro por corriente eléctrica** Las reparaciones indebidas en componentes eléctricos pueden producir lesiones graves.

- ▶ Encargue la reparación de los componentes eléctricos únicamente a personal técnico cualificado.
- 
- ▶ Mantenga la herramienta seca, limpia y libre de aceite y grasa, en especial las superficies de la empuñadura. No utilice ningún producto de limpieza que contenga silicona.
  - ▶ No utilice nunca la herramienta si tiene obstruidas las ranuras de ventilación. Limpie las rejillas de ventilación cuidadosamente con un cepillo seco. Evite que se introduzcan cuerpos extraños en el interior de la herramienta.
  - ▶ Limpie regularmente el exterior de la herramienta con un paño ligeramente humedecido.

## 6.2 Cuidado de la batería de Ion-Litio

- ▶ Mantenga la batería limpia y sin residuos de aceite o grasa.
- ▶ Limpie regularmente el exterior de la herramienta con un paño ligeramente humedecido. No utilice ningún producto de limpieza que contenga silicona.
- ▶ Para alcanzar la máxima vida útil de las baterías, cárguelas en cuanto empiece a disminuir claramente el rendimiento de la herramienta.
- ▶ Cargue las baterías con cargadores **Hilti** autorizados para baterías de Ion-Litio.

## 6.3 Transporte y almacenamiento

### **ADVERTENCIA**

**Riesgo de incendio** Peligro por cortocircuito.

- ▶ A fin de evitar cortocircuitos y el consiguiente calentamiento, las baterías de Ion-Litio no deben almacenarse ni transportarse sin el envase que las protege.
- 
- ▶ Extraiga la batería para transportar y almacenar el atornillador de impacto.

- ▶ Al enviar baterías por carretera, ferrocarril, mar o aire tenga en cuenta las normativas de transporte vigentes, tanto nacionales como internacionales.



### Indicación

La batería debe guardarse en un estado de carga completa, a ser posible en un lugar fresco y seco. No se recomienda guardar la batería a una temperatura ambiente alta (detrás de un cristal), ya que reduce su vida útil y propicia la descarga automática de las celdas. Si la batería se carga de forma incompleta, esto es debido a una reducción de la capacidad originada por el paso del tiempo o el uso excesivo. La herramienta puede seguir funcionando con esta batería. No obstante, debe reemplazarse por una nueva cada cierto tiempo.

## 7 Ayuda en caso de averías

Si se producen averías que no estén incluidas en esta tabla o que no pueda solucionar usted, diríjase a nuestro Servicio Técnico **Hilti**.

Anomalia	Posible causa	Solución
La herramienta no funciona.	La batería no se ha insertado completamente.	▶ Introduzca la batería hasta que encaje y se oiga un doble clic.
	La batería está descargada.	▶ Cambie la batería y cargue la que se encuentra descargada.
El conmutador de control no se puede pulsar o está bloqueado.	El conmutador de giro a la derecha/izquierda está en la posición central.	▶ Presione el conmutador de giro a la derecha/izquierda hacia la izquierda o la derecha.
La velocidad desciende de forma brusca.	La batería está descargada.	▶ Cambie la batería y cargue la que se encuentra descargada.
La batería se descarga con mayor rapidez que de costumbre.	Temperatura ambiente demasiado baja.	▶ Deje que la batería alcance poco a poco la temperatura ambiente.
La batería no se encaja con un doble clic audible.	Suciedad en las lengüetas de la batería.	▶ Limpie las pestañas y encaje la batería. Si el problema persiste, póngase en contacto con el Servicio Técnico de <b>Hilti</b> .



Anomalia	Posible causa	Solución
Aumento de temperatura considerable de la herramienta o la batería.	Error en el sistema eléctrico.	► Desconecte la herramienta de inmediato, extraiga la batería, compruébela, deje que se enfríe y póngase en contacto con el Servicio Técnico de <b>Hilti</b> .
	La herramienta está sobrecargada (límites de aplicación superados).	► Seleccione la herramienta adecuada para la aplicación.

## 8 Reciclaje

### PRECAUCIÓN

**Riesgo de lesiones** Peligro por una eliminación indebida

- Una eliminación no reglamentaria del equipamiento puede tener las siguientes consecuencias: Si se queman las piezas de plástico se generan gases tóxicos que pueden afectar a las personas. Si las baterías están dañadas o se calientan en exceso pueden explotar y ocasionar intoxicaciones, incendios, causticaciones o contaminación del medio ambiente. Si se realiza una eliminación imprudente, el equipo puede caer en manos de personas no autorizadas que hagan un uso inapropiado del mismo. Esto generaría el riesgo de provocar lesiones al usuario o a terceros, así como la contaminación del medio ambiente.
- Deseche inmediatamente las baterías defectuosas. Manténgalas fuera del alcance de los niños. No desmonte ni queme las baterías.
- Deseche las baterías respetando las disposiciones de su país o devuelva las baterías usadas a **Hilti**.

Las herramientas  **Hilti** están fabricadas en su mayor parte con materiales reutilizables. La condición para dicha reutilización es una separación adecuada de los materiales. En muchos países, **Hilti** recoge las herramientas usadas para su recuperación. Pregunte en el Servicio de Atención al Cliente de **Hilti** o a su asesor de ventas.

## 9 Garantía del fabricante

- Si tiene alguna consulta acerca de las condiciones de la garantía, póngase en contacto con su sucursal local de **Hilti**.





# HILTI

Hilti Corporation

LI-9494 Schaan

Tel.: +423 / 234 21 11

Fax: +423 / 234 29 65

[www.hilti.com](http://www.hilti.com)

