

Актуальные номера артикулов вы можете уточнить на www.hilti.ru, введя в поисковой строке название продукта



Анкерная техника



Химические анкеры

Стр. 330-356



Химические капсулы

Стр. 358-363



Анкеры с подрезкой

Стр. 364-377



Распорные анкеры

Стр. 378-398



Забивные анкеры

Стр. 399-403



Анкеры-шурупы

Стр. 404-412



Металлические анкеры

Стр. 413-422



Анкеры для изоляционных материалов

Стр. 422-424



Пластиковые анкеры

Стр. 425-436

Химический анкер HIT-RE 500



Базовые материалы

- Бетон (сжатая зона)

Области применения

- Вклейка выпусков рабочей арматуры (напр.: увеличение/соединение стен, плит перекрытий, лестниц, колонн, фундаментов и т.д.)
- Крепление несущих металлических конструкций (напр.: стальные колонны, балки и т.д.)
- Крепление вспомогательных металлических конструкций (напр.: перила, перемычки и т.д.)
- Крепление барьерных ограждений и шумовых экранов
- Реконструкция мостов, зданий и сооружений, наращивание и усиление железобетонных конструкций
- Восстановление неправильно установленной/пропущенной арматуры

Преимущества

- Технология Rebar – работает как забетонированная арматура
- Долгое твердение позволяет производить корректировки во время установки
- Подходит для отверстий пробуренных алмазными коронками
- Идеально подходит для элементов больших диаметров и/или глубоких отверстий
- Отсутствие напряжений в бетоне позволяет устанавливать анкеры с минимальными краевыми и межосевыми расстояниями
- Минимальное количество отходов благодаря мягкой упаковке

Технические данные

Состояние материала основания	Влажный, Водонаполненный, Под водой, Сухой
Условия окружающей среды	Внутри помещения, вентилируемый фасад, Внутри помещения, влажные условия, Внутри помещения, сухие условия, Наружные работы, Под водой, пресная вода, Специальные модификации для высококоррозионных сред
Способ крепления	Предварительное крепление, Сквозное крепление
Метод очистки отверстия	Чистка вручную, Чистка сжатым воздухом
Состав материала	Эпоксидная основа
Направление установки	Потолок, стены, пол

T °C	T _{gel}	T _{cure}
-5	4 ч	72 ч
0	3 ч	50 ч
+10	2 ч	24 ч
+20	30 мин	12 ч
+30	20 мин	8 ч
+40	12 мин	4 ч

T_{gel} – время схватывания
T_{cure} – время полного твердения
Рекомендуемая температура при транспортировке +5 – +25 °C



Сертификаты

Техническое Свидетельство №3207-11 RE 500, RE 500-SD, HY 70, HY 150 MAX, MM Plus, HVA, HIT-ICE

Сертификаты и результаты испытаний могут быть применены только к отдельным продуктам. За подробностями обращайтесь к соответствующим документам.

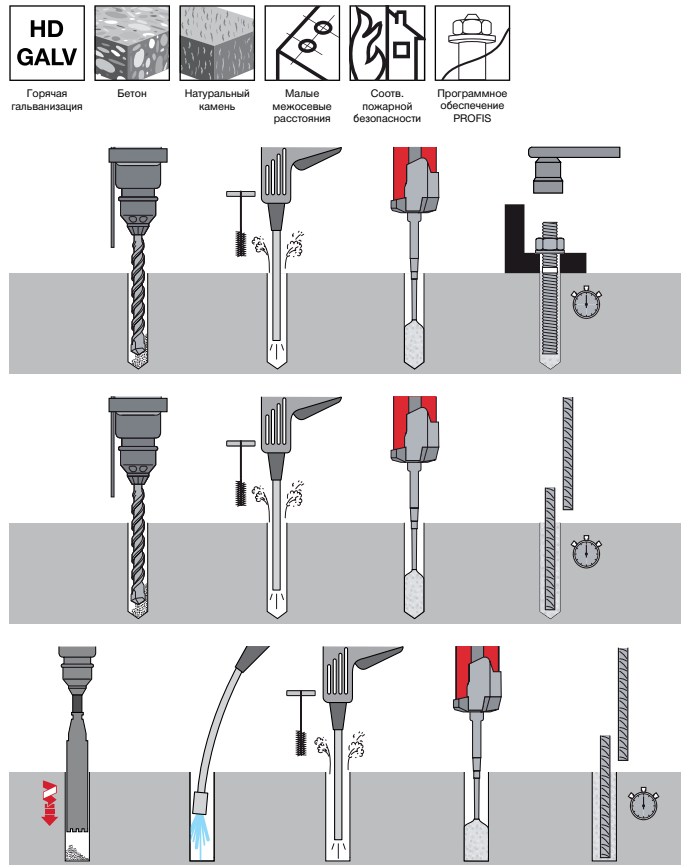

Инструкции могут различаться для разных применений, всегда обращайтесь к инструкциям, сопровождающим продукт или находящимся по ссылке www.hilti.ru

Наименование	Срок хранения с даты производства (при температуре 23°C и относительной влажности 50%)	Объем	Упаковка	Номер артикула
HIT-RE 500/500/1 EE	9 мес.	0.5 л	1 шт	426674
HIT-RE 500/1400/1 EE	9 мес.	1.4 л	4 шт	426671
HIT-RE 500/330/1 EE	12 мес.	0.33 л	1 шт	426676
HIT-RE-M	100x Смеситель HIT-RE-M		100 шт	337111

Анкеры для усиления плит перекрытий HZA-P



Области применения

- Усиление плит перекрытий над опорами внутри здания
- Усиление плит перекрытий над краевыми опорами
- Усиление фундаментных плит
- Использование совместно с хим. анкером HIT-RE 500, подтвержденное Техническим Свидетельством ФАУ ФЦС

Преимущества

- Более эффективный метод усиления по сравнению с традиционными методами
- Экономически выгодное решение по сравнению с традиционными методами
- Работы по устройству усиления проводятся только с одной стороны (нет необходимости разбирать напольное покрытие)
- Не занимает дополнительного пространства в усиливаемом здании
- Подтверждено натурными испытаниями НИИЖБ им. А.А.Гвоздева
- Расчет в соответствии со Стандартом организации «Проектирование усиления плит на продавливание химическими анкерами «HILTI HZA-P» разработанный НИИЖБ им. А.А. Гвоздева института ОАО «НИЦ «Строительство»

Анкер для усиления плит перекрытий HZA-P



8

Описание	Диаметр	Длина	Упаковка	Номер артикула
HZA-P M16x350	16 мм	350 мм	20	388729
HZA-P M20x700	20 мм	700 мм	10	388730

Уширительный бур TE-Y GB



Описание	Упаковка	Номер артикула
TE-Y GB 55/36 для HZA-P M16x350	1	261862
TE-Y GB 66/36 для HZA-P M20x700	1	261863

Технические характеристики HIT-RE 500 со шпильками HIT-V, HIT-V-R, HIT-V-HCR, AM в бетоне

Базовый материал				Бетон \geq B20 (по ГОСТ 26633-91) / Бетон \geq C20/25 (по европейской классификации)										
Тип анкера				HIT-V, HIT-V-R, HIT-V-HCR, AM										
Размер анкера				M8	M10	M12	M16	M20	M24	M27	M30			
Растянутая зона бетона:														
1) 2) Рекомендованная нагрузка на вырыв														
HIT-V-5.8				-	-	-	-	-	-	-	-			
HIT-V-8.8, HIT-V-HCR, AM 8.8				40°C/24°C	N _{rec}	[кН]	-	-	-	-	-			
HIT-V-R							-	-	-	-	-	-		
1) Рекомендованная нагрузка на срез														
HIT-V-5.8				-	-	-	-	-	-	-	-			
HIT-V-8.8, AM 8.8				40°C/24°C	V _{rec}	[кН]	-	-	-	-	-			
HIT-V-R							-	-	-	-	-	-		
HIT-V-HCR							-	-	-	-	-	-		
Сжатая зона бетона:														
1) 2) Рекомендованная нагрузка на вырыв														
HIT-V-5.8				8,6	13,8	19,8	24,0	38,1	52,3	63,9	76,2			
HIT-V-8.8, HIT-V-HCR, AM 8.8				40°C/24°C	N _{rec}	[кН]	10,9	14,7	19,8	24,0	38,1	52,3	63,9	76,2
HIT-V-R							9,9	14,7	19,8	24,0	38,1	52,3	57,4	70,2
1) Рекомендованная нагрузка на срез														
HIT-V-5.8				5,1	8,6	12,0	22,3	34,9	50,3	65,7	80,0			
HIT-V-8.8, AM 8.8				40°C/24°C	V _{rec}	[кН]	8,6	13,1	19,4	36,0	56,0	80,6	105,1	128,0
HIT-V-R							6,0	9,2	13,7	25,2	39,4	56,8	34,5	42,0
HIT-V-HCR							8,6	13,1	19,4	36,0	56,0	50,6	65,7	80,0
Растянутая/Сжатая зона бетона:														
Глубина посадки				h _{ef}	[мм]	80	90	110	125	170	210	240	270	
Глубина отверстия				h _t	[мм]	85	95	115	130	175	215	250	280	
Диаметр бура				d _o	[мм]	10	12	14	18	24	28	30	35	
Расход химического состава при глубине h _{ef} и Ø бура d _o				Vol	[мл]	6	9	13	20	60	76	84	143	
3) Критическое осевое расстояние для разрушения по конусу				s _{cr,N}	[мм]	230	270	330	380	510	630	720	790	
3) Критическое краевое расстояние для разрушения по конусу				c _{cr,N}	[мм]	120	140	170	190	260	320	360	400	
3) Минимальное краевое расстояние				c _{min}	[мм]	40	50	60	80	100	12,0	135	150	
3) Минимальное осевое расстояние				s _{min}	[мм]	40	50	60	80	100	120	135	150	
Минимальная толщина базового материала				h _{min}	[мм]	11	12	14	16	22	27	30	34	
Момент затяжки				T _{inst}	[Нм]	10	20	40	80	150	200	270	300	

1) Технические характеристики для 1-го температурного диапазона (где максимальная температура до +40 °C), для более высоких температур – см. Руководство по анкерному крепежу

2) Поправочный коэффициент по нагрузке для бетона класса: C30/37 = 1,04; C40/50 = 1,07; C50/60 = 1,09

3) Если значения находятся в диапазоне: $s_{min} \leq s \leq s_{cr}$ и/или $c_{min} \leq c \leq c_{cr}$ расчетные нагрузки должны быть уменьшены (см. Руководство по анкерному крепежу)

Технические характеристики HIT-RE 500 с арматурой в бетоне

Расчетные предельные нагрузки на стержень: $\text{Min} \{R_{sd}; R_{bd}; R_{cd}\}$													
1	Размер арматуры	Ø [мм]	10	12	14	16	20	25	28	32	36	40	
2	Размер бура	D ₀ [мм]	12-14	16-18	18-20	20-22	25-28	30-32	35-37	39-42	42-26	48-52	
3	Площадь сечения арматуры	A _s [мм ²]	79	113	154	201	314	491	616	804	1018	1257	
4	Расчетное результирующее усилие в арматурном стержне ¹⁾	F _{yd,s} [кН]	34.1	49.2	66.9	87.4	136.6	213.4	267.7	349.7	442.6	546.4	
5	Расчетные данные ²⁾	Анкеровка	l _{bo} [см]	16	19	22	25	31	39	50	62	76	91
		Расчетная нагрузка на клеевое соединение	Кратное Ø	16	16	16	16	16	16	18	19	21	23
7			[Н/мм ²]	6.9	6.9	6.9	6.9	6.9	6.9	6.0	5.6	5.2	4.8
8	Минимальное межосевое расстояние и расстояние до кромки	C _{sv} /S [см]	5/10	6/12	7/14	8/16	10/20	12.5/25	12.5/25	15/30	15/30	15/30	
9	Эффективная глубина посадки	l _b [см]	18	21	25	28	38	56	69	75	93	113	
10	Прочность арматуры: f _{yk} = 500 Н/мм ² , Класс бетона: C20/25 Расчетные нагрузки ³⁾ [кН], (определяющее значение: сталь, связь и растрескивание бетона)	Глубина анкеровки l _b	10 [см]	19.2									
11			12 [см]	23.1	27.7								
12			14 [см]	26.9	32.3	37.6							
13			16 [см]	30.7	36.9	43.0	49.2						
14			18 [см]	34.1	41.5	48.4	55.3						
15			20 [см]		46.1	53.8	61.5	71.5					
16			22 [см]		49.2	59.2	67.6	78.7					
17			25 [см]			66.9	76.8	89.4	96.0				
18			30 [см]				87.4	107.3	115.3	117.2			
19			35 [см]					125.2	134.5	136.8	162.9		
20			40 [см]					136.6	153.7	156.3	186.2	189.7	193.2
21			45 [см]						172.9	175.8	209.4	213.4	217.3
22			50 [см]						192.1	195.4	232.7	237.1	241.5
23			55 [см]						211.3	214.9	256.0	260.8	265.6
24			60 [см]						213.4	234.5	279.2	284.5	289.8
25			70 [см]							267.7	325.8	331.9	338.1
26			80 [см]								349.7	379.3	386.4
27			90 [см]									426.8	434.7
28			100 [см]									442.6	483.0
29			110 [см]										531.3
30			120 [см]										546.4

1) $F_{yd,s} = \varnothing^2 \times \pi/4 \times f_{yk} / \gamma_{ms}$, $f_{yk} = 500 \text{ Н/мм}^2$; $\gamma_{ms} = 1.15$

2) Минимальное расстояние до кромки и минимальные межосевые расстояния

3) Для рабочих температур ниже -50 °C:

- забуриваемые отверстия должны быть чистыми, а температура базового материала на момент установки - превышать +5 °C
- для бетона, насыщенного на момент установки водой: увеличить глубину анкеровки на коэффициент 1.4
- значения нагрузки могут линейно интерполироваться и экстраполироваться по всей длине для обеспечения эффективности
- частный коэффициент запаса $\gamma_s = 1.15$ и $\gamma_b = 1.8$



Химический анкер HIT-HY 200-A



Базовые материалы

- Бетон (сжатая зона)
- Бетон (растянутая зона)

Области применения

- Крепление структурных стальных соединений (например, стальных колонн или балок)
- Анкерное крепление второстепенных стальных конструкций (например, стеллажей, поручней, звукозащитных барьеров)
- Анкерное крепление предохранительных барьеров, балюстрад, пожарных лестниц
- Повышение сейсмостойкости, реконструкция и увеличение жесткости зданий из армированного бетона
- Устройство выпусков рабочей арматуры
- Возможность замены неправильно установленной или вклейки недостающей арматуры

Преимущества

- С новой анкерной шпилькой HIT-Z очистка отверстия не требуется
- Автоматическая очистка отверстия с помощью буров TE-CD и TE-YD и пылесоса Hilti
- Подходит для установки в бетоне с трещинами и без трещин с любыми анкерными шпильками и арматурой
- Вклеенная арматура работает как заранее забетонированная
- Широкий температурный диапазон – от -10°C до +40°C

Технические данные

Состояние материала основания	Влажный, Сухой
Условия окружающей среды	Внутри помещения, вентилируемый фасад, влажные условия, сухие условия, Наружные работы, Покрывает слой почвы, Специальные модификации для высококоррозионных сред
Способ крепления	Предварительное крепление, Сквозное крепление
Метод очистки отверстия	Автоматическая очистка при помощи пустотелого бура Hilti, При использовании резьбовых анкерных шпилек HIT-Z, Чистка вручную, Чистка сжатым воздухом
Состав материала	Клей на основе уретан-метакрилата
Направление установки	Потолок, стены, пол
Диаметр арматуры	8 – 32 мм

T °C	T _{gel}	T _{cure}
-10 – -5	1,5 ч	7 ч
-4 – 0	50 мин	4 ч
+1 – +5	25 мин	2 ч
+6 – +10	15 мин	1 ч
+11 – +20	7 мин	30 мин
+21 – +30	4 мин	30 мин
+31 – +40	3 мин	30 мин

T_{gel} – время схватывания
T _{cure} – время полного твердения
Рекомендуемая температура при транспортировке +5 – +25°C



Сертификаты

Техническое Свидетельство №93923-13 HY 200

Сертификаты и результаты испытаний могут быть применены только к отдельным продуктам. За подробностями обращайтесь к соответствующим документам.

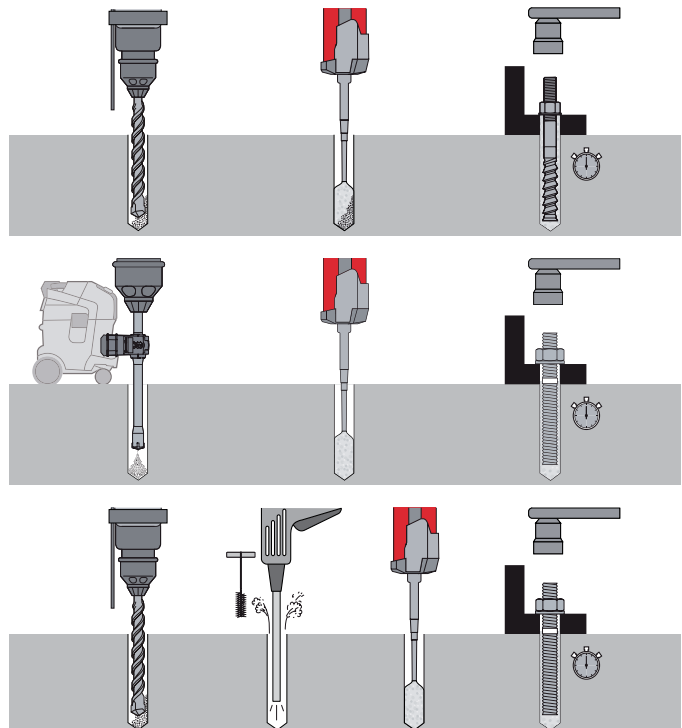

Инструкции могут различаться для разных применений, всегда обращайтесь к инструкциям, сопровождающим продукт или находящимся по ссылке www.hilti.ru

Наименование	Срок хранения с даты производства (при температуре 23°C и относительной влажности 50%)	Объем	Упаковка	Номер артикула
HIT-HY 200-A 330/2/EE	12 мес.	0.33 л	1 шт	2045030
HIT-HY 200-A 500/2/EE	12 мес.	0.5 л	1 шт	2045034
HIT-RE-M	100x Смеситель HIT-RE-M		100 шт	337111

HIT-HY 200-A обеспечивает самые высокие нагрузки на мировом рынке химических составов. При использовании его с новой шпилькой HIT-Z можно существенно увеличить скорость монтажа благодаря отсутствию специальных требований к выполнению отверстия. Возможны и традиционные методы использования данного анкера (с предварительной продувкой и прочисткой) со всеми типами шпилек и арматурой, как в сжатой, так и в растянутой зоне бетона.

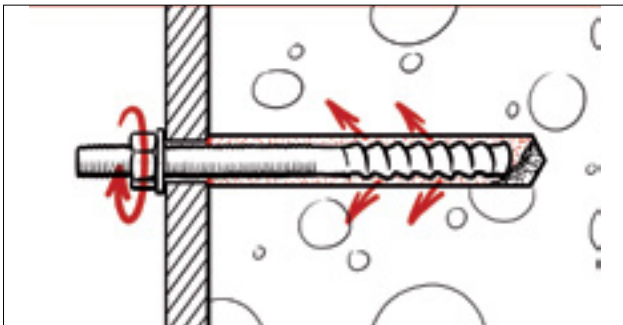

Диаметры шпильки	от M8 до M20
Материал шпильки	Электрогальванизированная или нержавеющая сталь
Широкий диапазон типоразмеров	от 60 мм до 220 мм

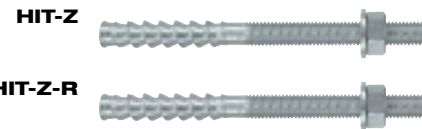

HIT-Z с химическим анкером Hilti HIT-HY 200-A

Обычная резбовая шпилька с химическим анкером

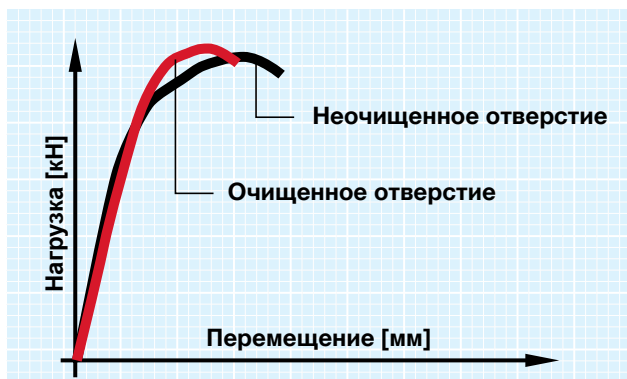

Отсутствует влияние качества очистки отверстия

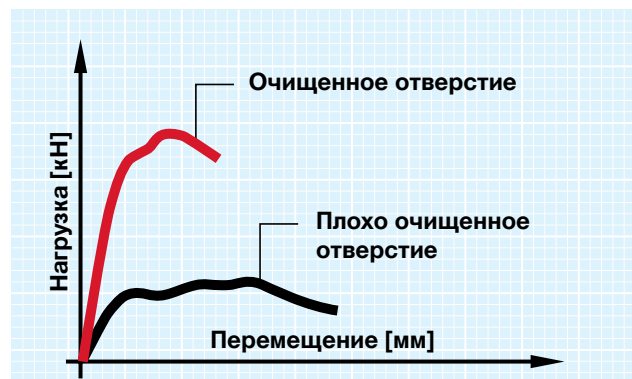

Выраженное влияние качества очистки отверстия

Технические характеристики HIT-HY 200-A со шпильками HIT-Z и HIT-Z-R в бетоне

Базовый материал		Бетон ≥ B20 (по ГОСТ 26633-91) / Бетон ≥ C20/25 (по европейской классификации)					
Тип анкера		HIT-Z, HIT-Z-R					
Размер анкера		M8	M10	M12	M16	M20	
Растянутая зона бетона:							
1)	Рекомендованная нагрузка на вырыв	N_{rec} [кН]	10,0	14,6	19,8	29,9	41,4
1)	Рекомендованная нагрузка на срез	V_{rec} [кН]	6,9	10,9	15,4	27,4	41,7
Сжатая зона бетона:							
1)	Рекомендованная нагрузка на вырыв	N_{rec} [кН]	11,4	18,1	25,9	42,0	58,1
1)	Рекомендованная нагрузка на срез	V_{rec} [кН]	6,9	10,9	15,4	27,4	41,7
Растянутая/сжатая зона бетона:							
Глубина установки		h_{nom} [мм]	70	90	110	145	180
Диаметр бура		d_o [мм]	10	12	14	18	22
Расход химического состава при глубине h_{ef} и \varnothing бура d_o		Vol [мл]	6	9	13	23	38
2)	Критическое осевое расстояние для разрушения по конусу	$s_{cr,N}$ [мм]	210	270	330	435	510
2)	Критическое краевое расстояние для разрушения по конусу	$c_{cr,N}$ [мм]	105	135	165	217,5	255
3)	Минимальное краевое расстояние	c_{min} [мм]	40	50	60	80	100
3)	Минимальное осевое расстояние	s_{min} [мм]	40	50	60	80	100
Минимальная толщина базового материала		h_{min} [мм]	130	150	160	245	280
Момент затяжки		T_{inst} [Нм]	10	25	40	80	150

1) Технические характеристики для 1-го температурного диапазона (где максимальная температура до +40 °C), для более высоких температур – см. Руководство по анкерному креплению

2) – $c_{cr,N} = 1,5 \times h_{ef}$; $s_{cr,N} = 3,0 \times h_{ef}$

3) Если значения находятся в диапазоне: $s_{min} \leq s \leq s_{cr}$ и/или $c_{min} \leq c \leq c_{cr}$, расчетные нагрузки должны быть уменьшены (см. Руководство по анкерному креплению)

Технические характеристики HIT-HY 200-A со шпильками HIT-V / AM 8.8 диаметром M8 – M16 в бетоне

Базовый материал		Бетон \geq B20 (по ГОСТ 26633-91) / Бетон \geq C20/25 (по европейской классификации)														
Тип анкера		HIT-V, HIT-V-R														
Размер анкера		M8			M10			M12			M16					
Диаметр бура		d_0	[мм]		10			12			14			18		
Эффективная глубина посадки		h_{ef}	[мм]		60	80	96	60	90	120	70	110	144	80	125	192
Расход химического состава при глубине h_{ef} и \varnothing бура d_0		Vol	[мл]		5	6	7	7	9	11	9	13	16	14	20	29
Растянутая зона бетона:																
2) Рекомендованная нагрузка на вырыв																
HIT-V-5.8		N_{rec}	[кН]	3,6	4,8	5,7	4,5	6,7	9,0	8,4	13,1	17,2	10,2	19,9	30,6	
HIT-V-8.8 / AM 8.8				3,6	4,8	5,7	4,5	6,7	9,0	8,4	13,1	17,2	10,2	19,9	30,6	
HIT-V-R				3,6	4,8	5,7	4,5	6,7	9,0	8,4	13,1	17,2	10,2	19,9	30,6	
2) Рекомендованная нагрузка на срез																
HIT-V-5.8		V_{rec}	[кН]	5,1	5,1	5,1	8,6	8,6	8,6	12,0	12,0	12,0	22,3	22,3	22,3	
HIT-V-8.8 / AM 8.8				8,6	8,6	8,6	10,8	13,1	13,1	19,4	19,4	19,4	24,5	36,0	36,0	
HIT-V-R				5,9	5,9	5,9	9,1	9,1	9,1	13,7	13,7	13,7	24,5	25,2	25,2	
Сжатая зона бетона:																
2) Рекомендованная нагрузка на вырыв																
HIT-V-5.8		N_{rec}	[кН]	8,6	8,6	8,6	9,3	13,8	13,8	11,7	20,0	20,0	14,4	28,0	37,6	
HIT-V-8.8 / AM 8.8				9,3	13,8	13,8	9,3	17,1	21,9	11,7	23,1	31,9	14,4	28,0	53,3	
HIT-V-R				9,3	9,9	9,9	9,3	15,6	15,6	11,7	22,6	22,6	14,4	28,0	42,0	
2) Рекомендованная нагрузка на срез																
HIT-V-5.8		V_{rec}	[кН]	5,1	5,1	5,1	8,6	8,6	8,6	12,0	12,0	12,0	22,3	22,3	22,3	
HIT-V-8.8 / AM 8.8				8,6	8,6	8,6	13,1	13,1	13,1	19,4	19,4	19,4	34,4	36,0	36,0	
HIT-V-R				5,9	5,9	5,9	9,1	9,1	9,1	13,7	13,7	13,7	25,2	25,2	25,2	
Растянутая/Сжатая зона бетона:																
1)	Критическое краевое расстояние для разрушения по конусу	$c_{cr,N}$	[мм]	90	109	109	90	135	137	105	164	164	120	188	211	
1)	Критическое осевое расстояние для разрушения по конусу	$s_{cr,N}$	[мм]	180	219	219	180	270	273	210	328	328	240	375	421	
1)	Минимальное краевое расстояние	c_{min}	[мм]	40			50			60			80			
1)	Минимальное осевое расстояние	s_{min}	[мм]	40			50			60			80			
	Минимальная толщина базового материала	h_{min}	[мм]	100	110	190	100	120	230	100	140	270	116	161	356	
	Максимальный момент затяжки	$T_{inst,max}$	[Нм]	10			20			40			80			

1) Если значения находятся в диапазоне: $s_{min} \leq s \leq s_{cr}$ и/или $c_{min} \leq c \leq c_{cr}$ расчетные нагрузки должны быть уменьшены (см. Руководство по анкерному креплению)

2) Технические характеристики для 1-го температурного диапазона (где максимальная температура до +40 °C), для более высоких температур – см. Руководство по анкерному креплению

**Технические характеристики химического анкера HIT-HY 200-A
со шпильками HIT-V / AM 8.8 диаметром M20 – M30 в бетоне**

Базовый материал			Бетон ≥ В20 (по ГОСТ 26633-91) / Бетон ≥ C20/25 (по европейской классификации)												
Тип анкера			HIT-V, HIT-V-R												
Размер анкера			M20			M24			M27			M30			
Диаметр бура			24			28			30			35			
Эффективная глубина посадки			90			100			110			120			
Расход химического состава при глубине h_{ef} и Ø бура d_o			32			39			43			69			
Растянутая зона бетона:															
2) Рекомендованная нагрузка на вырыв															
HIT-V-5.8			12,2			31,6			47,9			13,4		97,6	
HIT-V-8.8 / AM 8.8			12,2			31,6			47,9			13,4		97,6	
HIT-V-R			12,2			31,6			47,9			13,4		97,6	
2) Рекомендованная нагрузка на срез															
HIT-V-5.8			12,2			31,6			47,9			13,4		97,6	
HIT-V-8.8 / AM 8.8			12,2			31,6			47,9			13,4		97,6	
HIT-V-R			12,2			31,6			47,9			13,4		97,6	
Сжатая зона бетона:															
2) Рекомендованная нагрузка на вырыв															
HIT-V-5.8			17,1			44,4			58,6			18,9		133,8	
HIT-V-8.8 / AM 8.8			17,1			44,4			74,5			18,9		136,9	
HIT-V-R			17,1			44,4			65,7			18,9		70,2	
2) Рекомендованная нагрузка на срез															
HIT-V-5.8			34,9			34,9			45,2			50,3		80,0	
HIT-V-8.8 / AM 8.8			41,1			56,0			45,2			80,6		128,0	
HIT-V-R			39,4			39,4			45,2			56,8		42,0	
Растянутая/Сжатая зона бетона:															
1) Критическое краевое расстояние для разрушения по конусу			$C_{cr,N}$			[мм]			135			253		319	
1) Критическое осевое расстояние для разрушения по конусу			$S_{cr,N}$			[мм]			270			506		639	
1) Минимальное краевое расстояние			C_{min}			[мм]			100			120		150	
1) Минимальное осевое расстояние			S_{min}			[мм]			100			120		150	
Минимальная толщина базового материала			h_{min}			[мм]			138			218		670	
Максимальный момент затяжки			$T_{inst,max}$			[Нм]			150			200		300	

1) Если значения находятся в диапазоне: $s_{min} \leq s \leq s_{cr}$ и/или $C_{min} \leq c \leq C_{cr}$, расчетные нагрузки должны быть уменьшены (см. Руководство по анкерному креплению)

2) Технические характеристики для 1-го температурного диапазона (где максимальная температура до +40 °C), для более высоких температур – см. Руководство по анкерному креплению



Анкерная шпилька (углеродистая сталь) HIT-Z

Технические данные

Тип анкера	Резьбовая шпилька
Тип головы	С наружной резьбой
Условия окружающей среды	Внутри помещения, сухие условия
Способ крепления	Предварительное крепление, Сквозное крепление
Разрешения/Технические отчеты	ETA, Сейсмика
Состав материала	Сталь, оцинк. (мин. 5 мкм)

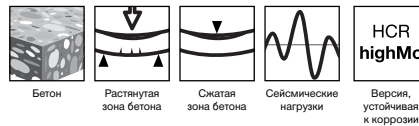

Области применения

■ Применяется только с HIT-HY 200

Наименование	Размер анкера	Требуемый момент затяжки	Размер ключа	Длина анкера	Упаковка	Номер артикула
HIT-Z M8x80	M8	10 Нм	13 мм	80 мм	40 шт	2018364
HIT-Z M8x100	M8	10 Нм	13 мм	100 мм	40 шт	2018365
HIT-Z M8x120	M8	10 Нм	13 мм	120 мм	40 шт	2018366
HIT-Z M10x95	M10	25 Нм	17 мм	95 мм	40 шт	2018367
HIT-Z M10x115	M10	25 Нм	17 мм	115 мм	40 шт	2018368
HIT-Z M10x135	M10	25 Нм	17 мм	135 мм	40 шт	2018369
HIT-Z M10x160	M10	25 Нм	17 мм	160 мм	40 шт	2018410
HIT-Z M12x105	M12	40 Нм	19 мм	105 мм	20 шт	2018411
HIT-Z M12x140	M12	40 Нм	19 мм	140 мм	20 шт	2018412
HIT-Z M12x155	M12	40 Нм	19 мм	155 мм	20 шт	2018413
HIT-Z M12x196	M12	40 Нм	19 мм	196 мм	20 шт	2018415
HIT-Z M16x155	M16	80 Нм	24 мм	155 мм	12 шт	2018416
HIT-Z M16x175	M16	80 Нм	24 мм	175 мм	12 шт	2018417
HIT-Z M16x205	M16	80 Нм	24 мм	205 мм	12 шт	2018418
HIT-Z M16x240	M16	80 Нм	24 мм	240 мм	12 шт	2018419
HIT-Z M20x215	M20	150 Нм	30 мм	215 мм	6 шт	2018420
HIT-Z M20x250	M20	150 Нм	30 мм	250 мм	6 шт	2018421

Анкерная шпилька (нержавеющая сталь A4) HIT-Z-R

Технические данные

Тип анкера	Резьбовая шпилька
Тип головы	С наружной резьбой
Условия окружающей среды	Наружные работы
Способ крепления	Предварительное крепление, Сквозное крепление
Разрешения/Технические отчеты	ETA, Сейсмика
Состав материала	Сталь A4 (SS316)

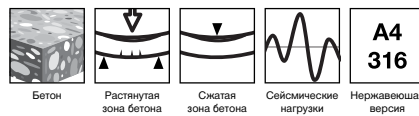

Области применения

■ Применяется только с HIT-HY 200

Наименование	Размер анкера	Требуемый момент затяжки	Размер ключа	Длина анкера	Упаковка	Номер артикула
HIT-Z-R M8x80	M8	10 Нм	13 мм	80 мм	40 шт	2018422
HIT-Z-R M8x100	M8	10 Нм	13 мм	100 мм	40 шт	2018423
HIT-Z-R M8x120	M8	10 Нм	13 мм	120 мм	40 шт	2018424
HIT-Z-R M10x95	M10	25 Нм	17 мм	95 мм	40 шт	2018425
HIT-Z-R M10x115	M10	25 Нм	17 мм	115 мм	40 шт	2018426
HIT-Z-R M10x135	M10	25 Нм	17 мм	135 мм	40 шт	2018427
HIT-Z-R M10x160	M10	25 Нм	17 мм	160 мм	40 шт	2018428
HIT-Z-R M12x105	M12	40 Нм	19 мм	105 мм	20 шт	2018429
HIT-Z-R M12x140	M12	40 Нм	19 мм	140 мм	20 шт	2018430
HIT-Z-R M12x155	M12	40 Нм	19 мм	155 мм	20 шт	2018431
HIT-Z-R M12x196	M12	40 Нм	19 мм	196 мм	20 шт	2018433
HIT-Z-R M16x155	M16	80 Нм	24 мм	155 мм	12 шт	2018434
HIT-Z-R M16x175	M16	80 Нм	24 мм	175 мм	12 шт	2018435
HIT-Z-R M16x205	M16	80 Нм	24 мм	205 мм	12 шт	2018436
HIT-Z-R M16x240	M16	80 Нм	24 мм	240 мм	12 шт	2018437
HIT-Z-R M20x215	M20	150 Нм	30 мм	215 мм	6 шт	2018438
HIT-Z-R M20x250	M20	150 Нм	30 мм	250 мм	6 шт	2018439

Твердосплавные буры TE-CD / TE-YD



Области применения

- Бурение отверстий для крепления структурных стальных соединений (например, стальных колонн или балок). Совместное использование с HIT-RE 500, HIT-HY 200

Преимущества

- Бурение и очистка отверстия за одну операцию

Технические данные

Базовый материал	Армированный бетон, Бетон
Тип инструмента	Весь инструмент с хвостовиками TE-C (SDS Plus)
Режим работы	Ударное сверление

Наименование	Диаметр	Рабочая длина	Упаковка	Номер артикула
TE-CD 12/33	12 мм	200 мм	1 шт	2018940
TE-CD 12/33 MP4	12 мм	200 мм	4 шт	2018948
TE-CD 14/37	14 мм	240 мм	1 шт	2018942
TE-CD 14/37 MP4	14 мм	240 мм	4 шт	2018950
TE-CD 16/37	16 мм	240 мм	1 шт	2018945
TE-CD 16/37 MP4	16 мм	240 мм	4 шт	2018953
TE-CD 18/37	18 мм	240 мм	1 шт	2018946
TE-CD 18/37 MP4	18 мм	240 мм	4 шт	2018954
Адаптер TE-CDA			1 шт	2023719



Области применения

- Бурение отверстий для крепления структурных стальных соединений (например, стальных колонн или балок). Совместное использование с HIT-RE 500, HIT-HY 200

Преимущества

- Бурение и очистка отверстия за одну операцию

Технические данные

Базовый материал	Армированный бетон, Бетон
Тип инструмента	Весь инструмент с хвостовиками TE-Y (SDS Max)
Режим работы	Ударное сверление

Наименование	Диаметр	Рабочая длина	Упаковка	Номер артикула
TE-YD 16/59	16 мм	400 мм	1 шт	2018956
TE-YD 16/59 MP4	16 мм	400 мм	4 шт	2018967
TE-YD 18/59	18 мм	400 мм	1 шт	2018957
TE-YD 18/59 MP4	18 мм	400 мм	4 шт	2018968
TE-YD 20/59	20 мм	400 мм	1 шт	2018959
TE-YD 20/59 MP4	20 мм	400 мм	4 шт	2018970
TE-YD 22/59	22 мм	400 мм	1 шт	2018960
TE-YD 22/59 MP4	22 мм	400 мм	4 шт	2018971
TE-YD 25/59	25 мм	400 мм	1 шт	2018962
TE-YD 25/59 MP4	25 мм	400 мм	4 шт	2018973
TE-YD 28/59	28 мм	400 мм	1 шт	2018964
TE-YD 28/59 MP4	28 мм	400 мм	4 шт	2018975
TE-YD 32/59	32 мм	400 мм	1 шт	2018966
TE-YD 32/59 MP4	32 мм	400 мм	4 шт	2018977
Адаптер TE-YDA			1 шт	2024360

Химический анкер HIT-HY 100



Базовые материалы

- Бетон (сжатая зона)

Области применения

- Анкерное крепление второстепенных стальных конструкций (например, стеллажей, поручней, звукозащитных барьеров)
- Анкерное крепление предохранительных барьеров, балюстрад, пожарных лестниц в сжатой зоне бетона
- Возможность замены неправильно установленной или вклейки недостающей арматуры

Преимущества

- Отсутствие стирола – возможно применение внутри помещений
- Наличие Технического Свидетельства Минрегион России
- Высокие нагрузки для стандартных применений
- Широкий температурный диапазон – от -10°C до +40°C

Технические данные

Состояние материала основания	Влажный, Сухой
Условия окружающей среды	Внутри помещения, вентилируемый фасад, влажные условия, сухие условия, Наружные работы, Покрывает слой почвы, Специальные модификации для высококоррозионных сред
Способ крепления	Предварительное крепление, Сквозное крепление
Метод очистки отверстия	Чистка вручную, Чистка сжатым воздухом
Состав материала	Клей на основе уретан-метакрилата
Направление установки	Потолок, стены, пол
Срок хранения	12 мес.

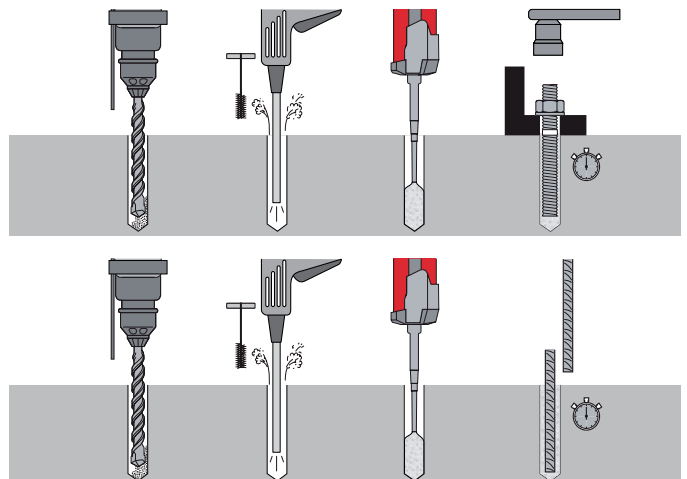

Инструкции могут различаться для разных применений, всегда обращайтесь к инструкциям, сопровождающим продукт или находящимся по ссылке www.hilti.ru

Наименование	Комплект поставки	Объем	Упаковка	Номер артикула
HIT-HY 100 330/2-EU	1x HIT-HY 100 330, 2x Смеситель	0.33 л	1 шт	2089345
HIT-HY 100 500/2-EU	1x HIT-HY 100 500, 2x Смеситель	0.5 л	1 шт	2089346
HIT-HY 100 330/2-EU Коробка 25 шт	25x HIT-HY 100 330, 50x Смеситель	0.33 л	25 шт	3518980
HIT-HY 100 500/2-EU Коробка 20 шт	20x HIT-HY 100 500, 40x Смеситель	0.5 л	20 шт	3518981
HIT-HY 100 330/2-EU Коробка 25 шт + HDE 500	25x HIT-HY 100 330, 50x Смеситель, 1x Дозатор в картонной коробке	0.33 л	25 шт	3518982
HIT-HY 100 500/2-EU Коробка 20 шт + HDE 500	20x HIT-HY 100 500, 40x Смеситель, 1x Дозатор в чемодане, 3x Щетка для прочистки, 1x Насос для продувки	0.5 л	20 шт	3519793
HIT-RE-M	100x Смеситель HIT-RE-M		100 шт	337111

Технические характеристики химического анкера HIT-HY 100 со шпильками HIT-V / HIS-N 8.8 диаметром M8 – M20 в бетоне

Базовый материал		Бетон \geq C20/25 (по европейской сертификации)					
Тип анкера		HIT HY 100					
Размер анкера		M8	M10	M12	M16	M20	
В растянутой зоне бетона с резьбовыми шпильками HIT-V:							
	Стандартная глубина установки	h_{nom} [ММ]	80	90	110	125	170
2)	Рекомендуемая нагрузка на вырыв	N_{rec} [кН]	8,6	13,8	20,0	28,0	44,0
2)	Рекомендуемая нагрузка на срез	V_{rec} [кН]	5,1	8,6	12,0	22,3	34,9
	Эффективная глубина анкерного крепления	h_{ef} [ММ]	60	60	70	80	90
	Минимальная толщина базового материала	h_{min} [ММ]	100	100	100	116	138
	Минимальное осевое расстояние	s_{min} [ММ]	40	50	60	80	100
	Минимальное краевое расстояние	c_{min} [ММ]	40	50	60	80	100
В сжатой зоне бетона с резьбовыми шпильками HIS-N:							
	Стандартная глубина установки	h_{nom} [ММ]	90	110	125	170	205
2)	Рекомендуемая нагрузка на вырыв	N_{rec} [кН]	12,5	19,8	28,0	37,7	45,6
2)	Рекомендуемая нагрузка на срез	V_{rec} [кН]	7,4	13,1	18,6	28,1	26,2
Сжатая/растянутая зона бетона:							
	Эффективная глубина анкерного крепления	h_{ef} [ММ]	90	110	125	170	205
	Минимальная толщина базового материала	h_{min} [ММ]	120	150	170	230	270
1)	Минимальное осевое расстояние	s_{min} [ММ]	40	45	55	65	90
1)	Минимальное краевое расстояние	c_{min} [ММ]	40	45	55	65	90

1) Если значения находятся в диапазоне: $s_{min} \leq s \leq s_{cr}$ и/или $c_{min} \leq c \leq c_{cr}$ расчетные нагрузки должны быть уменьшены (см. Руководство по анкерному креплению)

2) Технические характеристики для 1-го температурного диапазона (где максимальная температура до +40 °С), для более высоких температур – см. Руководство по анкерному креплению

Химический анкер HIT-HY 70



Базовые материалы

- Бетон (сжатая зона)
- Газобетон
- Гипсокартон
- Кирпичная кладка (пустотелый кирпич)
- Кирпичная кладка (полнотелый кирпич)
- Натуральный камень

Области применения

- Установка в кладке из пустотелого и полнотелого кирпича
- Крепление фасадных обвязок к кирпичным несущим стенам
- Для надежного крепления в базовых материалах, например, солнцезащитных козырьков
- Для анкерных связей
- Восстановительные и реставрационные работы

Преимущества

- Долговечный, надежный и простой в установке анкер для различных кладочных базовых материалов
- Для использования внутри и вне помещений, а также для установки в сухих и влажных пробуренных отверстиях
- Возможность использования при температуре от -5°C до +40°C (за исключением полнотелого кирпича)
- Анкер не создает дополнительные напряжения в базовом материале и имеет технические свидетельства
- Композитные сетчатые гильзы HIT-SC обеспечивают дополнительную универсальность путем соединения нескольких гильз, а также позволяют экономично расходовать химический состав благодаря точной дозировке в пустотелых базовых материалах

Технические данные

Состояние материала основания	Влажный, Сухой
Условия окружающей среды	Внутри помещения, вентилируемый фасад, Внутри помещения, влажные условия, Внутри помещения, сухие условия, Наружные работы
Способ крепления	Предварительное крепление
Метод очистки отверстия	Чистка вручную, Чистка сжатым воздухом
Состав материала	Клей на основе уретан-метакрилата
Направление установки	Потолок, стены, пол

T °C	T _{gel}	T _{cure}
-5	10 мин	6 ч
+0	10 мин	4 ч
+10	7 мин	1.5 ч
+20	4 мин	45 мин
+30	2 мин	30 мин
+40	1 мин	20 мин

T_{gel} – время схватывания
T_{cure} – время полного твердения
Рекомендуемая температура при транспортировке +5 – +25°C



Сертификаты

Техническое Свидетельство N93207-11 RE 500, RE 500-SD, HY 70, HY 150 MAX, MM Plus, HVA, HIT-ICE

Сертификаты и результаты испытаний могут быть применены только к отдельным продуктам. За подробностями обращайтесь к соответствующим документам.

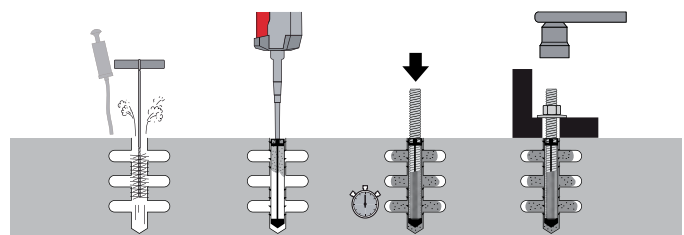
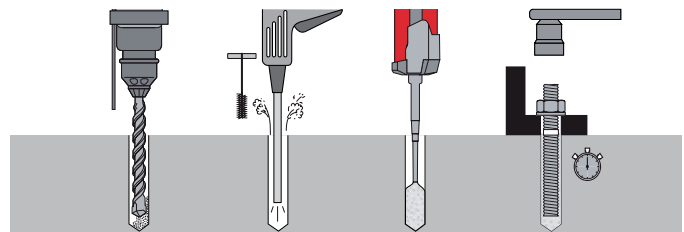
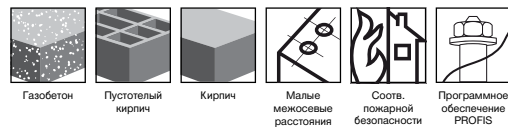

Инструкции могут различаться для разных применений, всегда обращайтесь к инструкциям, сопровождающим продукт или находящимся по ссылке www.hilti.ru

Наименование	Срок хранения с даты производства (при температуре 23°C и относительной влажности 50%)	Объем	Упаковка	Номер артикула
HIT-HY 70 330/2	12 мес.	0.33 л	1 шт	383677
HIT-HY 70 500/2	12 мес.	0.5 л	1 шт	383681
HIT-RE-M	100x Смеситель HIT-RE-M		100 шт	337111

Технические характеристики химического анкера HIT-HY 70

Базовый материал				HIT-HY 70				
Тип анкера				Шпильки HIT-AC, HIT-V, HAS, HAS-E			Втулки HIT-IG, HIT-IC	
Размер анкера				M8	M10	M12	M8	M10 / M 12
Базовый материал:				Полнотелый керамический кирпич				
1)	Рекомендуемая нагрузка на вырыв	N_{rec}	[кН]	3,0	3,0	3,0	3,0	3,0
1)	Рекомендуемая нагрузка на срез	V_{rec}	[кН]	3,0	3,0	3,0	3,0	3,0
Базовый материал:				Полнотелый силикатный кирпич				
2)	Рекомендуемая нагрузка на вырыв	N_{rec}	[кН]	3,0	3,0	3,0	3,0	3,0
2)	Рекомендуемая нагрузка на срез	V_{rec}	[кН]	3,0	3,0	3,0	3,0	3,0
Базовый материал:				Газобетон				
3)	Рекомендуемая нагрузка на вырыв	N_{rec}	[кН]	0,5	0,6	0,6	0,6	0,6
3)	Рекомендуемая нагрузка на срез	V_{rec}	[кН]	0,1	0,1	0,2	0,2	0,4

1) Значения действительны только для кирпича с пределом прочности ≥ 29 Н/мм² и плотностью 2,0 кг/дм³

2) Значения действительны только для кирпича с пределом прочности ≥ 23 Н/мм² и плотностью 2,0 кг/дм³

3) Значения действительны только для газобетона с пределом прочности ≥ 2 Н/мм²

Химический анкер HIT-ICE



Базовые материалы

- Бетон (сжатая зона)

Области применения

- Установка анкеров при низких температурах

Преимущества

- Возможность использования при температуре до -23°C
- Отсутствие потери времени из-за холодной погоды
- Простое и быстрое дозирование даже при отрицательных температурах

Технические данные

Состояние материала основания	Влажный, Сухой
Условия окружающей среды	Внутри помещения, вентилируемый фасад, Внутри помещения, влажные условия, Внутри помещения, сухие условия, Наружные работы, Специальные модификации для высококоррозионных сред
Способ крепления	Предварительное крепление, Сквозное крепление
Метод очистки отверстия	Чистка вручную
Состав материала	Клей на основе уретан-метакрилата
Направление установки	Потолок, стены, пол

T °C	T _{gel}	T _{cure}	T _{gel} - время схватывания T _{cure} - время полного твердения
+32	1 мин	35 мин	
+21	2.5 мин	45 мин	
+16	5 мин	1 ч	
+4	15 мин	1.5 ч	
-7	1 ч	6 ч	Рекомендуемая температура при транспортировке +5 - +25°C
-18	1,5 ч	24 ч	
-23	1,5 ч	36 ч	



Сертификаты

Техническое Свидетельство N93207-11 RE 500, RE 500-SD, HY 70, HY 150 MAX, MM Plus, HVA, HIT-ICE

Сертификаты и результаты испытаний могут быть применены только к отдельным продуктам. За подробностями обращайтесь к соответствующим документам.

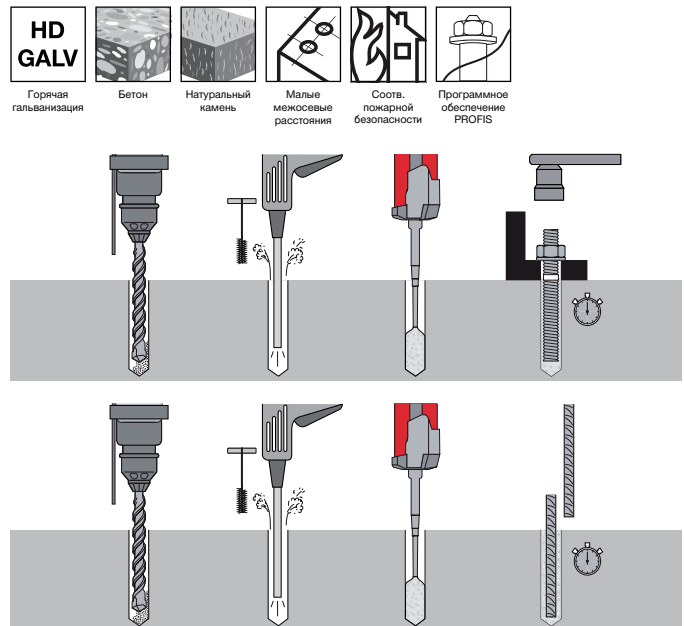

Инструкции могут различаться для разных применений, всегда обращайтесь к инструкциям, сопровождающим продукт или находящимся по ссылке www.hilti.ru

Наименование	Упаковка	Номер артикула
Компл. HIT-ICE(48 шт) + Дозатор MD 1000	1 шт	3500208
Комплект анкеров HIT-ICE - 12штук	1 шт	3500207
Инъекцир. раствор HIT-ICE 300 мл	1 шт	2055411
Смеситель HIT-M2	10 шт	371290

Технические характеристики HIT-ICE со шпильками HIT-V/HIT-V-R в бетоне

Базовый материал			Бетон ≥ В20 (по ГОСТ 26633-91) / Бетон ≥ C20/25 (по европейской классификации)											
Тип анкера			Анкерная шпилька											
Тип анкера			HIT-V						HIT-V-R					
Размер анкера			M8	M10	M12	M16	M20	M24	M8	M10	M12	M16	M20	M24
Растянутая зона бетона:														
Рекомендованная нагрузка на вырыв	N_{rec}	[кН]	-	-	-	-	-	-	-	-	-	-	-	-
Рекомендованная нагрузка на срез	V_{rec}	[кН]	-	-	-	-	-	-	-	-	-	-	-	-
Сжатая зона бетона:														
Рекомендованная нагрузка на вырыв	N_{rec}	[кН]	6,0	8,0	12,0	15,3	26,0	32,4	6,0	8,0	12,0	15,3	26,0	32,4
Рекомендованная нагрузка на срез	V_{rec}	[кН]	5,6	9,0	13,1	24,7	38,6	55,6	6,3	10,1	14,6	27,7	43,3	62,3
Растянутая/Сжатая зона бетона:														
Глубина посадки	h_{nom}	[мм]	80	90	110	125	170	210	80	90	110	125	170	210
Глубина отверстия	h_1	[мм]	85	95	115	130	175	215	85	95	115	130	175	215
Диаметр бура	d_o	[мм]	10	12	14	18	22	28	10	12	14	18	22	28
Расход химического состава при глубине h_{ef} и Ø бура d_o	Vol	[мл]	6	9	13	20	36	76	6	9	13	20	36	76
¹⁾ Критическое осевое расстояние для разрушения по конусу	$s_{cr,N}$	[мм]	160	180	220	250	340	420	160	180	220	250	340	420
¹⁾ Критическое краевое расстояние для разрушения по конусу	$c_{cr,N}$	[мм]	80	90	110	125	170	210	80	90	110	125	170	210
¹⁾ Минимальное осевое расстояние	s_{min}	[мм]	40	45	55	65	85	105	40	45	55	65	85	105
¹⁾ Минимальное краевое расстояние	c_{min}	[мм]	40	45	55	65	85	105	40	45	55	65	85	105
Минималная толщина базового материала	h_{min}	[мм]	110	120	140	170	220	270	110	120	140	170	220	270
Момент затяжки	T_{inst}	[Нм]	15	30	50	100	160	240	12	25	40	90	135	200

N_{rec} , V_{rec} – рекомендуемые нагрузки. Для получения расчетных величин нагрузок N_{rd} , V_{rd} необходимо $(N_{rec}; V_{rec}) \times \gamma$, где $\gamma = 1,4$

Химический анкер HIT-MM PLUS



Базовые материалы

- Бетон (сжатая зона)
- Газобетон
- Гипсокартон
- Пустотелый кирпич: с сетчатой гильзой
- Полнотелый кирпич
- Натуральный камень

Области применения

- Широкий диапазон креплений со средними нагрузками в пустотелых блоках (с сетчатыми гильзами), полнотелых блоках и бетоне, когда инженерный расчет не требуется
- Перила, стойки для поручней, ворота, оконные решетки, нерабочая арматура, сантехнические приборы, системы воздушного кондиционирования и освещения

Преимущества

- Подходит для использования во всех базовых материалах
- Частично использованные картриджи можно использовать позже, просто навинтив новый смеситель (срок годности такого картриджа — не более 4 недель)

Технические данные

Состояние материала основания	Влажный, Сухой
Состав материала	Клей на основе уретан-метакрилата
Срок хранения с даты производства (при t 73°F/23°C и относ. влажности 50%)	12 месяцев

T °C	T _{gel}	T _{cure}	T _{gel} - время схватывания T _{cure} - время полного твердения
+5	15 мин	120 мин	
+10	8 мин	90 мин	
+20	4 мин	60 мин	
+30	2 мин	45 мин	
+40	1 мин	30 мин	



Сертификаты

Техническое Свидетельство №3207-11 RE 500, RE 500-SD, HY 70, HY 150 MAX, MM Plus, HVA, HIT-ICE

Сертификаты и результаты испытаний могут быть применены только к отдельным продуктам. За подробностями обращайтесь к соответствующим документам.

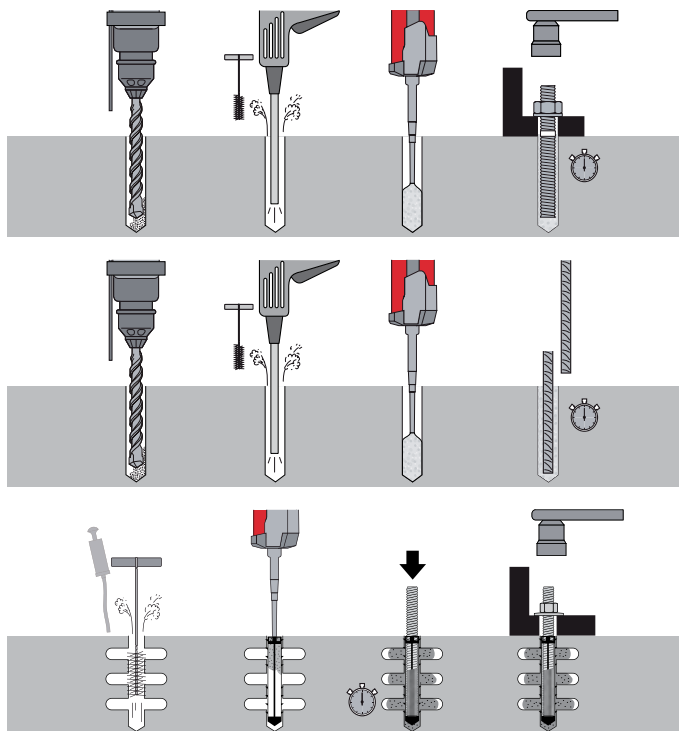
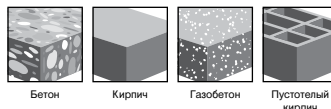

Инструкции могут различаться для разных применений, всегда обращайтесь к инструкциям, сопровождающим продукт или находящимся по ссылке www.hilti.ru

Наименование	Содержимое упаковки	Кол-во в упаковке	Номер артикула
HIT-MM PLUS 330	Капсула 0,33 л., Смеситель HIT-RE-M x2, Удлинитель смесителя x1	1 шт	2031079
HIT-MM PLUS 500	Капсула 0,5 л., Смеситель HIT-RE-M x2, Удлинитель смесителя x1	1 шт	2031400
HIT-RE-M	100x Смеситель HIT-RE-M	100 шт	337111

Технические характеристики HIT-MM PLUS со шпильками HIT-V/HIT-V-R в бетоне

Базовый материал			Бетон ≥ В20 (по ГОСТ 26633-91) / Бетон ≥ С20/25 (по европейской классификации)			
Тип анкера			Анкерная шпилька			
Тип анкера			HIT-V / HIT-V-R / AM ≥ 5.8			
Размер анкера			M8	M10	M12	M16
Рекомендованные нагрузки						
Растянутая зона бетона			-			
Сжатая зона бетона			-			
			N_{rec}	[кН]		
			5,0	7,0	10,0	12,0
Растянутая/Сжатая зона бетона:						
Глубина посадки			h_{ef}	[мм]	80	90
Глубина отверстия			h_o	[мм]	85	95
Диаметр бура			d_o	[мм]	10	12
Расход химического состава при глубине h_{ef} и \varnothing бура d_o			Vol	[мл]	6	9
Отверстие в закрепляемой детали			d_f	[мм]	9	12
Критическое осевое расстояние для разрушения по конусу			s_{cr}	[мм]	320	400
Критическое краевое расстояние для разрушения по конусу			c_{cr}	[мм]	160	200
Минимальное осевое расстояние			s_{min}	[мм]	40	50
Минимальное краевое расстояние			c_{min}	[мм]	40	50
Минимальная толщина базового материала			h_{min}	[мм]	115	120
Момент затяжки			T_{inst}	[Нм]	10	20

Технические характеристики HIT-MM PLUS для арматуры А 500 в бетоне

Базовый материал			Бетон ≥ В20 (по ГОСТ 26633-91) / Бетон ≥ С20/25 (по европейской классификации)				
Тип анкера			Арматура				
Тип анкера			А 500				
Размер анкера			Ø 8	Ø 10	Ø 12	Ø 14	Ø 16
Рекомендованные нагрузки							
Растянутая зона бетона			-				
Сжатая зона бетона			-				
			N_{rec}	[кН]			
			5,0	7,0	10,0	11,5	
Растянутая/Сжатая зона бетона:							
Глубина посадки			h_{ef}	[мм]	80	90	
Диаметр бура			d_o	[мм]	12	14	
Расход химического состава при глубине h_{ef} и \varnothing бура d_o			Vol	[мл]	8	11	
Критическое осевое расстояние для разрушения по конусу			s_{cr}	[мм]	270	320	
Критическое краевое расстояние для разрушения по конусу			c_{cr}	[мм]	130	160	
Минимальное осевое расстояние			s_{min}	[мм]	40	50	
Минимальное краевое расстояние			c_{min}	[мм]	40	50	
Минимальная толщина базового материала			h_{min}	[мм]	hef + 50 мм		

N_{rec} , V_{rec} – рекомендуемые нагрузки. Для получения расчетных величин нагрузок N_{rd} , V_{rd} необходимо $(N_{rec}; V_{rec}) \times \gamma$, где $\gamma = 1,4$

Химический анкер HFX



Базовые материалы

- Бетон (сжатая зона)
- Газобетон
- Гипсокартон
- Кирпичная кладка (пустотелый кирпич)
- Кирпичная кладка (полнотелый кирпич)
- Натуральный камень

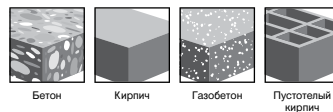

Области применения

- Широкий диапазон креплений с легкими и средними нагрузками, не требующих инженерного расчета
- Подходит для универсального применения в пустотелых блоках (с пластиковой гильзой), полнотелых блоках, бетоне без трещин и некоторых породах натурального камня
- Перила и стойки для поручней, ворота, оконные решетки, настенные шкафчики, сантехнические приборы, системы воздушного кондиционирования и освещения

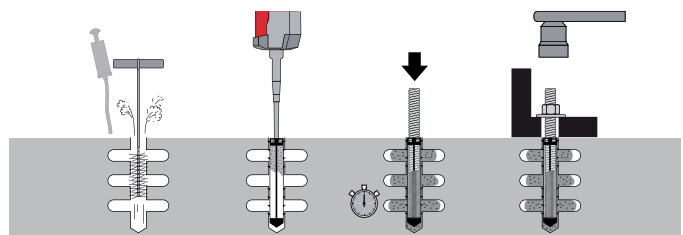
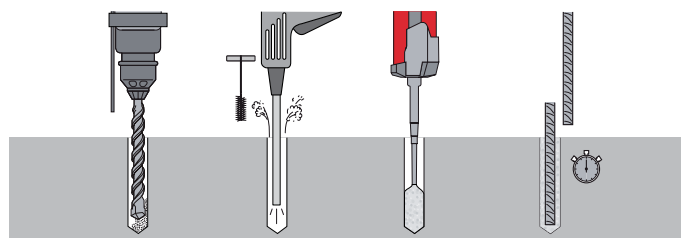
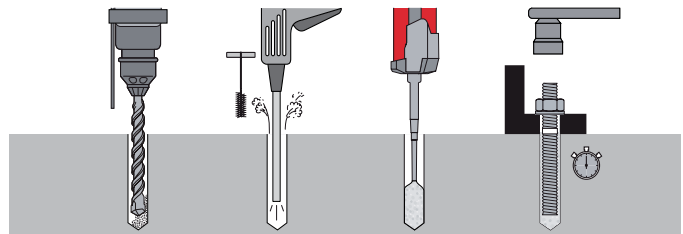

Инструкции могут различаться для разных применений, всегда обращайтесь к инструкциям, сопровождающим продукт или находящимся по ссылке www.hilti.ru

Преимущества

- Быстрое затвердевание – надежное крепление в короткий срок
- Картриджи подходят под стандартные дозаторы и пистолеты для силиконовых герметиков
- Не содержит стирола и других запрещенных веществ, практически не обладает запахом
- Частично использованные картриджи можно использовать в течение 2-х недель, просто навинтив новый смеситель
- Также подходит для частного использования, т.к. специальный дозатор не требуется

Технические данные

Состояние материала основания	Влажный, Сухой
Состав материала	Клей на основе уретан-метакрилата
Температура транспортировки и хранения	+5 – +25 °C
Срок хранения с даты производства (при t 73°F/23°C и относ. влажности 50%)	9 месяцев

T °C	T _{gel}	T _{cure}
0	20 мин	150 мин
+5	15 мин	90 мин
+10	10 мин	60 мин
+20	5 мин	40 мин
+30	3 мин	25 мин
+40	1-2 мин	15 мин

T_{gel} – время схватывания
T_{cure} – время полного твердения

Наименование	Содержимое упаковки	Упаковка	Номер артикула
HFX 275/2/E4	1x Капсула HFX, 2x Смеситель HFX-M	1 шт	284264
Смеситель HFX-M	1x Смеситель HFX-M	1 шт	284267

Технические характеристики HFX со шпильками HIT-V/HIT-V-R в бетоне

Базовый материал		Бетон \geq В20 (по ГОСТ 26633-91) / Бетон \geq C20/25 (по европейской классификации)			
Тип анкера		Анкерная шпилька			
Тип анкера		HIT-V / HIT-V-R, AM			
Размер анкера		M8	M10	M12	M16
Максимальная рекомендованная нагрузка					
Растянутая зона бетона	F _{rec} [кН]	-	-	-	-
Сжатая зона бетона		4,5	6	9,5	12
Растянутая/Сжатая зона бетона:					
Глубина посадки	h _{nom} [мм]	80	90	110	125
Глубина отверстия	h ₁ [мм]	85	95	115	130
Диаметр бура	d _o [мм]	10	12	14	18
Расход химического состава при глубине h _{ef} и Ø бура d _o	Vol [мл]	6	9	13	20
Критическое осевое расстояние для разрушения по конусу	S _{cr,N} [мм]	160	180	220	250
Критическое краевое расстояние для разрушения по конусу	C _{cr,N} [мм]	80	90	110	125
Минимальная толщина базового материала	h _{min} [мм]	115	120	140	170
Момент затяжки	T _{inst} [Нм]	10	20	40	80

N_{rec}, V_{rec} – рекомендуемые нагрузки. Для получения расчетных величин нагрузок N_{rd}, V_{rd} необходимо (N_{rec}; V_{rec}) × γ, где γ = 1,4

Анкерная шпилька (углеродистая сталь 5.8) HIT-V-5.8

Технические данные	
Тип анкера	Резьбовая шпилька
Тип головы	С наружной резьбой
Условия окружающей среды	Внутри помещения, сухие условия
Способ крепления	Предварительное крепление, Сквозное крепление
Состав материала	Сталь, оцинк., класс прочности 5.8 (мин. 5 мкм)
Направление установки	Потолок, стены, пол

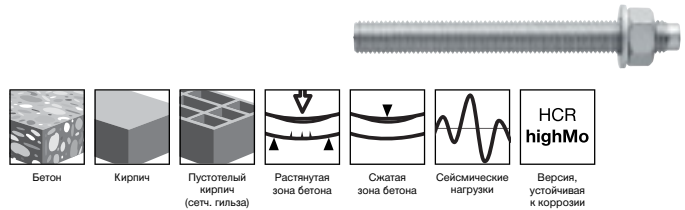

Области применения

- Применяется со всеми химическими анкерами кроме HVU и HVU-TZ

Наименование	Размер анкера	Стандартная глубина посадки	Упаковка	Номер артикула
HIT-V-5.8 M6x75	M6	70 мм	20 шт	387144
HIT-V-5.8 M6x105	M6	70 мм	20 шт	387145
HIT-V-5.8 M8x80	M8	80 мм	20 шт	387054
HIT-V-5.8 M8x110	M8	80 мм	20 шт	387055
HIT-V-5.8 M10x95	M10	90 мм	10 шт	387057
HIT-V-5.8 M10x115	M10	90 мм	10 шт	387146
HIT-V-5.8 M10x130	M10	90 мм	10 шт	387058
HIT-V-5.8 M12x110	M12	110 мм	10 шт	387060
HIT-V-5.8 M12x120	M12	110 мм	10 шт	387147
HIT-V-5.8 M12x150	M12	110 мм	10 шт	387061
HIT-V-5.8 M16x150	M16	125 мм	5 шт	387064
HIT-V-5.8 M16x200	M16	125 мм	5 шт	387065
HIT-V-5.8 M16x300	M16	125 мм	5 шт	387066
HIT-V-5.8 M20x180	M20	170 мм	5 шт	387068
HIT-V-5.8 M20x260	M20	170 мм	5 шт	387069
HIT-V-5.8 M20x380	M20	170 мм	10 шт	387070
HIT-V-5.8 M20x480	M20	170 мм	10 шт	387071
HIT-V-5.8 M24x300	M24	210 мм	5 шт	387072
HIT-V-5.8 M24x450	M24	210 мм	5 шт	387073

Анкерная шпилька (углеродистая сталь 8.8) HIT-V 8.8

Технические данные	
Тип анкера	Резьбовая шпилька
Тип головы	С наружной резьбой
Условия окружающей среды	Внутри помещения, сухие условия
Способ крепления	Предварительное крепление, Сквозное крепление
Состав материала	Сталь, оцинк. класс прочности 8.8 (мин. 5 мкм)
Направление установки	Потолок, стены, пол

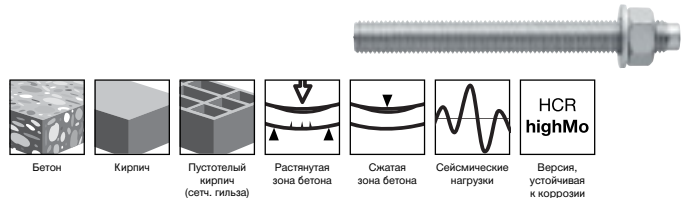

Области применения

- Применяется со всеми химическими анкерами кроме HVU и HVU-TZ

Наименование	Размер анкера	Требуемый момент затяжки	Стандартная глубина посадки	Упаковка	Номер артикула
HIT-V-8.8 M8X150	M8	10 Нм	80 мм	20 шт	387056
HIT-V-8.8 M10X190	M10	20 Нм	90 мм	10 шт	387059
HIT-V-8.8 M12X220	M12	40 Нм	110 мм	10 шт	387062
HIT-V-8.8 M12X280	M12	40 Нм	110 мм	10 шт	387063
HIT-V-8.8 M16X380	M16	80 Нм	125 мм	5 шт	387067

Анкерная шпилька (нержавеющая сталь А4) HIT-V-R

Технические данные

Тип анкера	Резьбовая шпилька
Тип головы	С наружной резьбой
Условия окружающей среды	Наружные работы, Под водой, пресная вода
Способ крепления	Предварительное крепление, Сквозное крепление
Состав материала	Сталь А4 (SS316)
Направление установки	Потолок, стены, пол



Области применения

- Применяется со всеми химическими анкерами кроме HVU и HVU-TZ

Наименование	Размер анкера	Требуемый момент затяжки	Размер ключа	Длина анкера	Упаковка	Номер артикула
HIT-V-R M8X80	M8	10 Нм	13 мм	80 мм	20 шт	387074
HIT-V-R M8X110	M8	10 Нм	13 мм	110 мм	20 шт	387075
HIT-V-R M8X150	M8	10 Нм	13 мм	150 мм	20 шт	387076
HIT-V-R M10X95	M10	20 Нм	17 мм	95 мм	10 шт	387077
HIT-V-R M10X130	M10	20 Нм	17 мм	130 мм	10 шт	387078
HIT-V-R M10X190	M10	20 Нм	17 мм	190 мм	10 шт	387079
HIT-V-R M10X115	M10	20 Нм	17 мм	115 мм	10 шт	387148
HIT-V-R M12X110	M12	40 Нм	19 мм	110 мм	10 шт	387080
HIT-V-R M12X150	M12	40 Нм	19 мм	150 мм	10 шт	387081
HIT-V-R M12X220	M12	40 Нм	19 мм	220 мм	10 шт	387082
HIT-V-R M12X280	M12	40 Нм	19 мм	280 мм	10 шт	387083
HIT-V-R M12X120	M12	40 Нм	19 мм	120 мм	10 шт	387149
HIT-V-R M16X150	M16	80 Нм	24 мм	150 мм	5 шт	387084
HIT-V-R M16X200	M16	80 Нм	24 мм	200 мм	5 шт	387085
HIT-V-R M16X300	M16	80 Нм	24 мм	300 мм	5 шт	387086
HIT-V-R M16X380	M16	80 Нм	24 мм	380 мм	5 шт	387087
HIT-V-R M20X180	M20	150 Нм	30 мм	180 мм	5 шт	387150
HIT-V-R M20X380	M20	150 Нм	30 мм	380 мм	10 шт	387089
HIT-V-R M20X480	M20	150 Нм	30 мм	480 мм	10 шт	387151
HIT-V-R M24X300	M24	200 Нм	36 мм	300 мм	5 шт	387152
HIT-V-R M24X450	M24	200 Нм	36 мм	450 мм	5 шт	387153

Анкерная шпилька (углеродистая сталь 8.8) AM

Технические данные

Тип головы	С наружной резьбой
Условия окружающей среды	Внутри помещения, сухие условия
Способ крепления	Предварительное крепление
Состав материала	Сталь, оцинк. класс прочности 8.8 (мин. 5 мкм)
Направление установки	Потолок, стены, пол

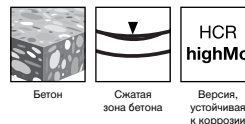

Области применения

- Применяется со всеми химическими анкерами кроме HVU и HVU-TZ

Наименование	Размер анкера	Отверстие в основании с зазором	Размер ключа	Длина анкера	Упаковка	Номер артикула
AM8x3000 8.8 оцинк	M8	9 мм	13 мм	3000 мм	20 шт	2008565
AM10x3000 8.8 оцинк	M10	12 мм	17 мм	3000 мм	20 шт	2008566
AM12x3000 8.8 оцинк	M12	14 мм	19 мм	3000 мм	15 шт	2008567
AM16x3000 8.8 оцинк	M16	18 мм	24 мм	3000 мм	5 шт	2008568
AM20x3000 8.8 оцинк	M20	22 мм	30 мм	3000 мм	5 шт	2008569
AM24x3000 8.8 оцинк	M24	26 мм	36 мм	3000 мм	5 шт	2008580
AM27x3000 8.8 оцинк	M27	30 мм	41 мм	3000 мм	1 шт	2008333
AM30x3000 8.8 оцинк	M30	33 мм	46 мм	3000 мм	1 шт	2008334
AM33x3000 8.8 оцинк	M33	36 мм	50 мм	3000 мм	1 шт	2008335
AM36x3000 8.8 оцинк	M36	39 мм	55 мм	3000 мм	1 шт	2008336
AM39x3000 8.8 оцинк	M39	42 мм	60 мм	3000 мм	1 шт	2008337

Композитная сетчатая гильза HIT-SC

Технические данные

Тип анкера	Сетчатая гильза
Условия окружающей среды	Внутри помещения, вентилируемый фасад, Внутри помещения, влажные условия, Внутри помещения, сухие условия, Наружные работы
Способ крепления	Предварительное крепление
Состав материала	Пластик
Направление установки	Потолок, стены, пол
Информация о серт. Leed	Нет

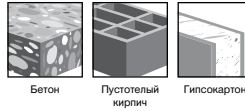

Бетон Пустотелый кирпич Гипсокартон

Области применения

- Применяется с HIT-HY 70 и HIT-MM Plus



Наименование	Диаметр отверстия	Длина анкера	Глубина сверления	Комплект поставки	Упаковка	Номер артикула
HIT-SC 12x50	12 мм	50 мм	60 мм	1x Гильза сетчатая HIT SC 12X50	20 шт	375979
HIT-SC 12x85	12 мм	85 мм	95 мм	1x Гильза сетчатая HIT SC 12X85	20 шт	375980
HIT-SC 16x50	16 мм	50 мм	60 мм	1x Гильза сетчатая HIT SC 16X50	20 шт	375981
HIT-SC 16x85	16 мм	85 мм	95 мм	1x Гильза сетчатая HIT SC 16X85	20 шт	375982
HIT-SC 18x50	18 мм	50 мм	60 мм	1x Гильза сетчатая HIT SC 18x50	20 шт	360485
HIT-SC 18x85	18 мм	85 мм	95 мм	1x Гильза сетчатая HIT SC 18x85	20 шт	360486
HIT-SC 22x50	22 мм	50 мм	60 мм	1x Гильза сетчатая HIT-SC 22x50	20 шт	273662
HIT-SC 22x85	22 мм	85 мм	95 мм	1x Гильза сетчатая HIT-SC 22x85	10 шт	284511

Металлическая сетчатая гильза HIT-S

Технические данные

Тип анкера	Сетчатая гильза
Условия окружающей среды	Внутри помещения, вентилируемый фасад, Внутри помещения, влажные условия, Внутри помещения, сухие условия, Наружные работы
Способ крепления	Предварительное крепление
Состав материала	Сталь, оцинкованная
Направление установки	Потолок, стены, пол
Информация о серт. Leed	Нет

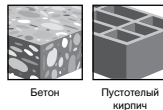

Бетон Пустотелый кирпич

Области применения

- Применяется с HIT-HY 70, HIT-MM Plus и HFX



Наименование	Размер анкера	Длина анкера	Упаковка	Номер артикула
HIT-S 12x1M	12	1000 мм	50 шт	49762
HIT-S 16x1M	16	1000 мм	50 шт	49763
HIT-S 22x1M	22	1000 мм	25 шт	49764

Анкерный упор НСС-В

Технические данные

Тип анкера	Другой крепеж
Условия окружающей среды	Наружные работы
Способ крепления	Предварительное крепление
Состав материала	Чугун
Направление установки	Пол
Материал, коррозионная защита	Чугун



Бетон Сжатая зона бетона

Области применения

- Применяется с HIT-RE 500
- Увеличение несущей способности мостов, фундаментов и плит перекрытий методом набетонки









Наименование	Размер анкера	Длина анкера	Стандартная глубина посадки	Комплект поставки	Упаковка	Номер артикула
НСС-В	14	180 мм	90 мм	1x Анкерный упор НСС-В 16x180	100 шт	378921

Установочное устройство НСС-М

Наименование	Тип хвостовика	Упаковка	Номер артикула
НСС-М DM14	TE-Y	1 шт	379723



Подбор дозаторов для химических анкеров

		Тип анкера				
		Капсулы 330 мл	Капсулы 500 мл	Капсулы 1400 мл	HIT-ICE	HFX
	Ручной дозатор HDM 500	■	■			
	Аккумуляторный дозатор HDE 500-A22	■	■			
	Пневматический дозатор HIT-P 8000 D			■		
	Ручной дозатор DSC				■	■
	Ручной дозатор MD 1000					■
	Ручной дозатор CFS-DISP					■

Наименование	Содержимое упаковки	Упаковка	Номер артикула
Ручной дозатор HDM 500 комплект	1x Дозатор HDM 500 сборка, 1x Картридж капсулы 500 мл чёрн., 1x Картридж капсулы 500 мл красн, 1x Чемодан, 1x Круглая щётка 13MM HG, 1x Круглая щётка, 18MM HG, 1x Круглая щётка 28MM HG, 1x Насос для продувки	1 шт	3505450
Дозатор HDM 500 CR/CB коробка комплект	1x Дозатор HDM 500 сборка, 1x Картридж капсулы 500 мл чёрн., 1x Картридж капсулы 500 мл красн.	1 шт	3503800
Акк. дозатор HDE 500-A22 комплект	1x Дозатор HDE 500-A22 EU сборка, 1x Картридж капсулы 500ml чёрн., 1x Картридж капсулы 500 мл красн., 1x Чемодан, 1x Батарея В 22/1.6 Li-Ion, 1x Зарядное устройство С 4/36-350 230V, 1x Круглая щётка 13MM HG, 1x Круглая щётка 18MM HG, 1x Круглая щётка 28MM HG, 1x Насос для продувки	1 шт	3514015
Акк. дозатор HDE 500-A22 коробка комплект	1x Дозатор HDE 500-A22 EU сборка, 1x Картридж капсулы 500 мл чёрн., 1x Картридж капсулы 500 мл красн.	1 шт	3500210
Дозатор P 8000 D	1x Дозатор P 8000 D сборка, 1x Картридж капсулы VIC печатн., 1x Тележка P 8000 D	1 шт	373959
Дозатор DSC	1x Дозатор DSC	1 шт	338720
Дозатор MD 1000	1x Дозатор MD 1000 сборка	1 шт	371291
Дозатор CS 270-P1	1x Дозатор CS 270-P1	1 шт	24669
Дозатор CFS-DISP	1x Дозатор CFS-DISP	1 шт	2005843

Установочные наборы HIT-Profi



HIT-Profi Anchor Kit предназначен для профессиональной установки химических анкеров Hilti типа HIT. Данный набор идеально подходит для установки анкерных шпилек диаметром до 20 мм и глубиной установки до 250 мм. **Артикул: 2036988**

Описание	В упаковке, шт
Картонная коробка	1
Инструкция по установке	1
Удлинитель стальной щетки HIT-RBS 10/0,35	1
Защитные очки	1
Переходник перфоратор-щетка RBS TE-C	1
Набор стальных щеток HIT-RB 10,12,14,18,24	1
Пистолет для очистки G1/4"	1
Ручной насос для продувки	1
Защитные перчатки (пара)	5
Маска от пыли	5

HIT-Profi Rebar Accessory Kits предназначен для тех кто часто устраивает выпуски арматуры. Данный набор идеально подходит для установки арматуры диаметром до 20 мм и глубиной до 800мм. **Артикул: 2036987**

Описание	В упаковке, шт
Картонная коробка	1
Инструкция по установке	1
Бланк контроля установки	1
Удлинитель стальной щетки HIT-RBS 10/0,35	2
Удлинительная трубка HIT-VL 11/1.0	2
Удлинительная трубка HIT-VL 16/0.7	2
Защитные очки	1
Ключ 8x10	2
Удлинитель стальной ручной щетки HIT-RBV	2
Рукоятка для ручной стальной щетки HIT-RBH	2
Переходник перфоратор-щетка RBS TE-Y	1
Переходник перфоратор-щетка RBS TE-C	1
Набор стальных щеток HIT-RB (12,14,16,18,20,25)	1
Набор поршней HIT-SZ (12,14,16,18,20,25)	2
Набор воздушных сопел HIT-DL (12,14,16,18,20,25)	1
Пистолет для очистки G1/4"	1
Удлинитель для пистолета HIT-DL 10/0.8	1
Удлинитель для пистолета HIT-DL 16/0.8	1
Защитные перчатки (пара)	5
Маска от пыли	5

























HIT-Premium Rebar Kit предназначен для профессиональной установки выпусков рабочей арматуры по технологии Hilti Rebar и позволяет выполнять работы с арматурой диаметром до 25 мм и глубиной установки до 2500 мм. **Артикул: 2036986***













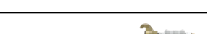

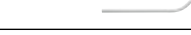
Описание	В упаковке, шт
HIT-Premium rebar чемодан	1
HIT-BH центрирующее устройство	1
Инструкция по установке	1
Бланк контроля установки	1
Удлинитель стальной щетки HIT-RBS 10/0,7	2
Удлинитель стальной щетки HIT-RBS 10/0,35	2
Удлинительная трубка HIT-DL VL 16	2
Удлинительная трубка HIT-VL 10/1,3	1
Защитные очки	1
Переходник для компрессора HIT-DL A	1
Переходник для небольшого компрессора	1
Пилка для арматуры	1
Переходник перфоратор-щетка RBS TE-Y	1
Переходник перфоратор-щетка RBS TE-C	1
Удлинитель для пистолета HIT-DL 10/0.8	1
Удлинитель для пистолета HIT-DL 16/0.8	1
Электронный термометр	1
Изоляционная лента TESA 36	1
Маркер	1
Ключ 8x10	2
Ключ 14	1
Удлинительная трубка HIT-DL B	1
Гибкая удлинительная трубка HIT-VL 16/0.7	12
Соединитель для трубок HIT-VL K	4
Соединитель для трубок HIT-DL K	4
Набор поршней HIT-SZ (12,14,16,18,20,25,32)	2
Набор воздушных сопел HIT-DL (12,14,16,18,20,25,32)	1
Набор стальных щеток HIT-RB (12,14,16,18,20,25,32)	1
Защитные перчатки (пара)	5
Маска от пыли	5
Рулетка	1
Коннектор для компрессора малый	1
Коннектор для компрессора средний	1
Коннектор для компрессора большой	1

*Специальные сроки поставки



















Принадлежности для очистки отверстий

Наименование	Длина, мм	Диаметр отверстия, мм	Кол-во в упаковке, шт.	Номер артикула
Стальная щетка с ручкой HIT-RB 13		13	1	229133
Стальная щетка с ручкой HIT-RB 18		18	1	229134
Стальная щетка с ручкой HIT-RB 28		28	1	229135
Рукоятка для ручной стальной щетки HIT-RBH		300	1	00229138
Удлинитель для ручной стальной щетки HIT-RBV (гибкий)		300	1	00238727
Удлинитель для стальной щетки HIT-RBS 10/0.7 (жесткий)		700	1	00336645
Удлинитель для стальной щетки HIT-RBS-10/0.35 (жесткий)		350	1	00371722
Переходник перфоратор-щетка RBS TE-Y (для HIT-RBS)		110	1	263439
Переходник перфоратор-щетка RBS TE-C (для HIT-RBS)		90	1	263437
Стальная щетка HIT-RB 10		150	1	00380917
Стальная щетка HIT-RB 12		150	1	00336548
Стальная щетка HIT-RB 14		150	1	00336549
Стальная щетка HIT-RB 16		150	1	00336550
Стальная щетка HIT-RB 18		150	1	00336551
Стальная щетка HIT-RB 20		150	1	00336552
Стальная щетка HIT-RB 22		150	1	00370774
Стальная щетка HIT-RB 24		150	1	00380918
Стальная щетка HIT-RB 25		150	1	00336553
Стальная щетка HIT-RB 28		150	1	00380919
Стальная щетка HIT-RB 30		150	1	00380920
Стальная щетка HIT-RB 32		150	1	00336554
Стальная щетка HIT-RB 35		150	1	00380921
Стальная щетка HIT-RB 40		150	1	00382260

Принадлежности для продувки отверстий

Наименование	Длина, мм	Диаметр отверстия, мм	Кол-во в упаковке, шт.	Номер артикула
Ручной насос для продувки			1	00060579
Пистолет для очистки G1/4"			1	381215
Удлинитель для пистолета HIT-DL 10/0.8 (гибкий)		800	1	038251
Удлинитель для пистолета HIT-DL 16/0.8 (гибкий)		800	1	038252
Переходник для компрессора HIT-DL A			1	336643
Удлинитель для HIT DL V10/1 (гибкий)		1000	1	336644
Удлинительная трубка HIT-DL B (жесткая с загибом)			1	371714
Удлинительная трубка HIT-VL 16/0.7 (жесткая)		700	1	336646
Воздушное сопло HIT-DL 12		12	10	371715
Воздушное сопло HIT-DL 14		14	10	371716
Воздушное сопло HIT-DL 16		16	10	371717
Воздушное сопло HIT-DL 18		18	10	371718
Воздушное сопло HIT-DL 20		20	10	371719
Воздушное сопло HIT-DL 25		25	10	371720
Воздушное сопло HIT-DL 32		32	10	371721

Принадлежности для инъецирования

Наименование	Длина, мм	Диаметр отверстия, мм	Кол-во в упаковке, шт.	Номер артикула
Удлинитель носика HIT-VL 9/1.0 (гибкий)	1000	>11	10	24632
Удлинительная трубка HIT-VL 16/0.7 (жесткий)	700	>16	10	336646
Соединитель для трубок HIT-VL K		>16	5	335021
Поршень HIT-SZ 14		14	10	2039309
Поршень HIT-SZ 16		16	10	2039310
Поршень HIT-SZ 18		18	10	2039311
Поршень HIT-SZ 20		20	10	2039312
Поршень HIT-SZ 22		22	10	2039313
Поршень HIT-SZ 24		24	10	2039314
Поршень HIT-SZ 25		25	10	2039315
Поршень HIT-SZ 28		28	10	2039316
Поршень HIT-SZ 30		30	10	2039317
Поршень HIT-SZ 32		32	10	2039318
Поршень HIT-SZ 35		35	10	2039319
Поршень HIT-SZ 37		37	10	2039320
Поршень HIT-SZ 40		40	10	2039325
Поршень HIT-SZ 42		42	10	2039326
Поршень HIT-SZ 45		45	10	2039331
Поршень HIT-SZ 47		47	10	2039332
Поршень HIT-SZ 52		52	10	2039333
Поршень HIT-SZ 55		55	10	2039334



Система для химической анкеровки с капсулой HVU



Базовые материалы

- Бетон (сжатая зона)

Области применения

- Анкеровка структурных стальных элементов (например, стальных колонн, балок и т.д.)
- Анкеровка при дорожных работах и строительстве туннелей (барьерные ограждения и противозумовые экраны, крепление контактной сети)

Преимущества

- Крепления с высокими нагрузками в бетоне без трещин (стальные конструкции, производственное оборудование, барьерные ограждения и противозумовые экраны, конструкции для обшивки стен, поручни и т.д.)
- Одна система для многих областей применения благодаря большому выбору капсул с химическим составом, анкерных шпилек и втулок с внутренней резьбой, доступных с разными диаметрами и длиной
- Малые межосевые расстояния и расстояния до кромки
- Точное количество химического анкера, использование без отходов
- Не содержит стирола, практически не обладает запахом
- Длительный срок хранения: 18 месяцев с даты производства

Технические данные

Состояние материала основания	Влажный, Сухой
Условия окружающей среды	Внутри помещения, вентилируемый фасад, Внутри помещения, влажные условия, Внутри помещения, сухие условия, Наружные работы, Покрыт слоем почвы, Специальные модификации для высококоррозионных сред
Состав материала	Клей на основе уретан-метакрилата
Направление установки	Потолок, стены, пол
Температура транспортировки и хранения, макс.	25 °C
Срок хранения с даты производства (при t 73°F/23°C и относ. влажности 50%)	18 месяцев

Сертификаты

Техническое Свидетельство №3207-11 RE 500, RE 500-SD, HY 70, HY 150 MAX, MM Plus, HVA, HIT-ICE

Сертификаты и результаты испытаний могут быть применены только к отдельным продуктам. За подробностями обращайтесь к соответствующим документам.

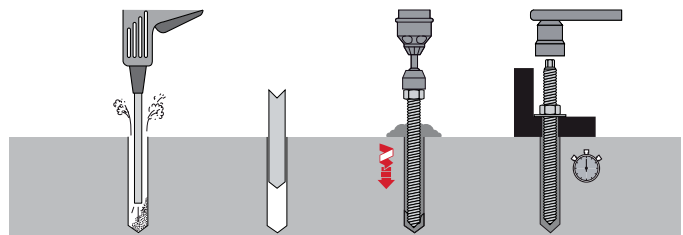

Инструкции могут различаться для разных применений, всегда обращайтесь к инструкциям, сопровождающим продукт или находящимся по ссылке www.hilti.ru

T °C	T _{gel}	T _{cure}
-5 - 0	1 ч	5 ч
0 - +10	30 мин	1 ч
+10 - +20	20 мин	30 мин
+20 - +40	8 мин	20 мин

T_{gel} – время схватывания
T_{cure} – время полного твердения
Рекомендуемая температура при транспортировке +5 - +25°C



Наименование	Диаметр отверстия, мм	Стандартная глубина посадки	Упаковка	Номер артикула
HVU M8x80	10	80 мм	10 шт	256691
HVU M10x90	12	90 мм	10 шт	256692
HVU M12x110	14	110 мм	10 шт	256693
HVU M16x125	18	125 мм	10 шт	256694
HVU M20x170	24	170 мм	5 шт	256695
HVU M24x210	28	210 мм	5 шт	256696
HVU M27x240	30	240 мм	4 шт	256697
HVU M30x270	35	270 мм	4 шт	256698
HVU M33x300	37	300 мм	4 шт	256699
HVU M36x330	40	330 мм	2 шт	256700
HVU M39x360	42	360 мм	2 шт	256701

Применяется только с анкер-шпильками HAS-E и HAS-E-R!

Анкерная шпилька (углеродистая сталь 5.8) HAS-E

Технические данные	
Тип анкера	Резьбовая шпилька
Тип головы	С наружной резьбой
Условия окружающей среды	Внутри помещения, сухие условия
Способ крепления	Предварительное крепление
Разрешения/Технически отчеты	ETA
Состав материала	Сталь, оцинк., класс прочности 5.8 (мин. 5 мкм)

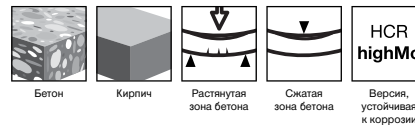

Области применения

- Применяется только с HVU
- Монтируется с помощью устройств TE-C-E, TE-Y-E

Наименование	Размер анкера	Размер ключа	Длина анкера	Стандартная глубина посадки	Упаковка	Номер артикула
HAS-E-5.8 M8x80/14	M8	13 мм	110 мм	80 мм	20 шт	332219
HAS-E-5.8 M10x90/21	M10	17 мм	130 мм	90 мм	20 шт	332220
HAS-E-5.8 M12x110/28	M12	19 мм	160 мм	110 мм	20 шт	332221
HAS-E-5.8 M16x125/38	M16	24 мм	190 мм	125 мм	20 шт	332222
HAS-E-5.8 M20x170/48	M20	30 мм	240 мм	170 мм	10 шт	332223
HAS-E-5.8 M24x210/54	M24	36 мм	290 мм	210 мм	10 шт	332224

Анкерная шпилька (углеродистая сталь 8.8) HAS-E

Технические данные	
Тип анкера	Резьбовая шпилька
Тип головы	С наружной резьбой
Условия окружающей среды	Внутри помещения, сухие условия
Способ крепления	Предварительное крепление
Состав материала	Сталь, оцинк. класс прочности 8.8 (мин. 5 мкм)
Направление установки	Потолок, стены, пол

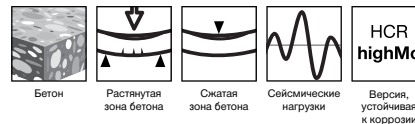

Области применения

- Применяется только с HVU
- Монтируется с помощью переходника для гаечных головок TE-FY 3/4 (от M27)

Наименование	Размер анкера	Размер ключа	Упаковка	Номер артикула
HAS-E-8.8 M27x240/60	M27	41 мм	4 шт	333114
HAS-E-8.8 M30x270/70	M30	46 мм	4 шт	333115
HAS-E-8.8 M33x300/80	M33	50 мм	4 шт	333116
HAS-E-8.8 M36x330/90	M36	55 мм	2 шт	333117
HAS-E-8.8 M39x360/100	M39	60 мм	2 шт	333118

Анкерная шпилька (нержавеющая сталь A4) HAS-E-R

Технические данные	
Тип анкера	Резьбовая шпилька
Тип головы	С наружной резьбой
Условия окружающей среды	Наружные работы, Под водой, пресная вода, Покрыт слоем почвы
Способ крепления	Предварительное крепление
Состав материала	Сталь A4 (SS316)
Направление установки	Потолок, стены, пол



Области применения

- Применяется только с HVU
- Монтируется с помощью устройств TE-C-E, TE-Y-E, переходника для гаечных головок TE-FY 3/4 (от M27)

Наименование	Размер анкера	Размер ключа	Упаковка	Номер артикула
HAS-E-R M8x80/14	M8	13 мм	20 шт	333119
HAS-E-R M10x90/21	M10	17 мм	20 шт	333122
HAS-E-R M12x110/28	M12	19 мм	20 шт	333126
HAS-E-R M16x125/38	M16	24 мм	20 шт	333131
HAS-E-R M20x170/48	M20	30 мм	10 шт	333135
HAS-E-R M24x210/54	M24	36 мм	10 шт	333137
HAS-E-R M27x240/60	M27	41 мм	4 шт	333138
HAS-E-R M30x270/70	M30	46 мм	4 шт	333139
HAS-E-R M33x300/80	M33	50 мм	4 шт	333140
HAS-E-R M36x330/90	M36	55 мм	2 шт	333141
HAS-E-R M39x360/100	M39	60 мм	2 шт	333142

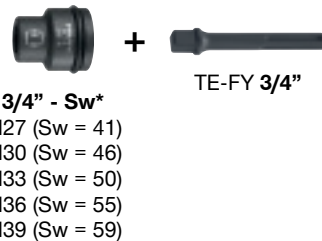

Sw = размеры под ключ

Установочное устройство TE-C-E

Области применения

- Необходимое установочное устройство для монтажа шпилек HAS-E



Наименование	Хвостовик	Комплект поставки	Упаковка	Номер артикула
TE-C-E M8	TE-C	1x Установочное устройство TE-C-E M8	1 шт	369223
TE-C-E M10	TE-C	1x Установочное устройство TE-C-E M10	1 шт	369224
TE-C-E M12	TE-C	1x Установочное устройство TE-C-E M12	1 шт	369225
TE-C-E M16	TE-C	1x Установочное устройство TE-C-E M16	1 шт	369226

Установочное устройство TE-Y-E

Области применения

- Установочное устройство для монтажа шпилек HAS-E



Наименование	Хвостовик	Комплект поставки	Упаковка	Номер артикула
TE-Y-E M16	TE-Y	1x Установочное устройство TE-Y-E M16	1 шт	369227
TE-Y-E M20	TE-Y	1x Установочное устройство TE-Y-E M20	1 шт	369228
TE-Y-E M24	TE-Y	1x Установочное устройство TE-Y-E M24	1 шт	369229

Переходник для гаечных головок



Наименование	Комплект поставки	Упаковка	Номер артикула
TE-C 1/2	1x Ножка TE-C-1/2	1 шт	32220
TE-FY 3/4	1x Ножка TE-FY-3/4	1 шт	32221

Ударные головки SI-S 3/4"



Области применения

- Закручивание гаек и болтов

Преимущества

- 2 стопорных отверстия для увеличения точности соединения между гаечной головкой и 3/4" наконечником

Технические данные

Базовый материал	Бетон
Насадка	6-точечный внутренний шестигранник
Состав материала	Хромомолибденовая сталь с высокой ударной прочностью

Наименование	Размер ключа	Длина	Упаковка	Номер артикула
SI-S 3/4"-17	17 мм	48 мм	1 шт	2070408
SI-S 3/4"-19	19 мм	48 мм	1 шт	2070409
SI-S 3/4"-21	21 мм	48 мм	1 шт	2072890
SI-S 3/4"-24	24 мм	48 мм	1 шт	2070410
SI-S 3/4"-27	27 мм	51 мм	1 шт	2070411
SI-S 3/4"-30	30 мм	51 мм	1 шт	2070412
SI-S 3/4"-36	36 мм	54 мм	1 шт	2070413
SI-S 3/4"-41	41 мм	58 мм	1 шт	2070414
SI-S 3/4"-46	46 мм	63 мм	1 шт	2070415
SI-S 3/4"-50	50 мм	72 мм	1 шт	2070416
SI-S 3/4"-55	55 мм	74 мм	1 шт	2070417
SI-S 3/4"-60	60 мм	80 мм	1 шт	2070418

Технические характеристики HVU со шпильками HAS-(E) / HAS-(E)R / HAS-(E) HCR в бетоне

Базовый материал				Бетон ≥ B20 (по ГОСТ 26633-91) / Бетон ≥ C20/25 (по европейской классификации)							
Тип анкера				HAS-(E), HAS-(E)R, HAS-(E) HCR							
Размер анкера				M8	M10	M12	M16	M20	M24	M27	M30
Растянутая зона бетона:											
1) Рекомендованная нагрузка на вырыв											
HAS-(E)		40°C/24°C ⁴⁾	N _{rec} [кН]	-	-	-	-	-	-	-	-
HAS-(E)R, HAS-(E)HCR ⁵⁾				-	-	-	-	-	-	-	-
4) Рекомендованная нагрузка на срез											
HAS-(E)		40°C/24°C ⁴⁾	V _{rec} [кН]	-	-	-	-	-	-	-	-
HAS-(E)R, HAS-(E)HCR ⁵⁾				-	-	-	-	-	-	-	-
Сжатая зона бетона:											
1) Рекомендованная нагрузка на вырыв											
HAS-(E)		40°C/24°C ⁴⁾	N _{rec} [кН]	8,1	12,4	18,1	28,6	53,3	66,7	95,2	119
HAS-(E)R, HAS-(E)HCR ⁵⁾				8,8	14,1	20,2	28,6	54,8	66,7	64,6	78,3
4) Рекомендованная нагрузка на срез											
HAS-(E)		40°C/24°C ⁴⁾	V _{rec} [кН]	4,9	7,4	10,9	20,6	32	45,7	99,4	120,6
HAS-(E)R, HAS-(E)HCR ⁵⁾				4,9	7,4	10,9	20,6	32	45,7	99,4	120,6
Растянутая/сжатая зона бетона:											
Глубина установки/бурения			h _{ef} [мм]	80	90	110	125	170	210	240	270
Диаметр бура			d _o [мм]	10	12	14	18	24	28	30	35
2) Критическое осевое расстояние для разрушения по конусу			s _{cr,N} [мм]	160	180	220	250	340	420	480	540
2) Критическое краевое расстояние для разрушения по конусу			c _{cr,N} [мм]	80	90	110	125	170	210	240	270
3) Минимальное краевое расстояние			c _{min} [мм]	40	45	55	65	90	120	130	135
3) Минимальное осевое расстояние			s _{min} [мм]	40	45	55	65	90	120	130	135
Минимальная толщина базового материала			h _{min} [мм]	110	120	140	170	220	270	300	340
Момент затяжки			T _{inst} [Нм]	10	20	40	80	150	200	270	300

Химический анкер HVU-TZ



Базовые материалы

- Бетон (сжатая зона)
- Бетон (растянутая зона)

Области применения

- Крепления для высоких нагрузок в растянутой зоне бетона и для динамических нагрузок (стальные конструкции, производственное оборудование, барьерные ограждения и противодымовые экраны, конструкции для обшивки стен, поручни)
- Для установки креплений в условиях, требующих повышенной безопасности
- Динамические нагрузки

Преимущества

- Подходит для установки в растянутой зоне бетона
- Подходит для усталостных и ударных нагрузок
- Подходит для установки "в потолок"
- Малые межосевые расстояния и расстояния до кромки
- Длительный срок хранения: 18 месяцев
- Быстрое затвердевание обеспечивает высокую эффективность и удобство использования резьбовых шпилек

Технические данные

Состояние материала основания	Влажный, Сухой
Условия окружающей среды	Внутри помещения, вентилируемый фасад, Внутри помещения, влажные условия, Внутри помещения, сухие условия, Наружные работы, Покрыт слоем почвы, Специальные модификации для высококоррозионных сред
Способ крепления	Предварительное крепление
Состав материала	Клей на основе уретан-метакрилата
Направление установки	Потолок, стены, пол
Температура транспортировки и хранения, макс.	25 °C



Сертификаты

Техническое Свидетельство N93207-11 RE 500, RE 500-SD, HY 70, HY 150 MAX, MM Plus, HVA, HIT-ICE

Сертификаты и результаты испытаний могут быть применены только к отдельным продуктам. За подробностями обращайтесь к соответствующим документам.

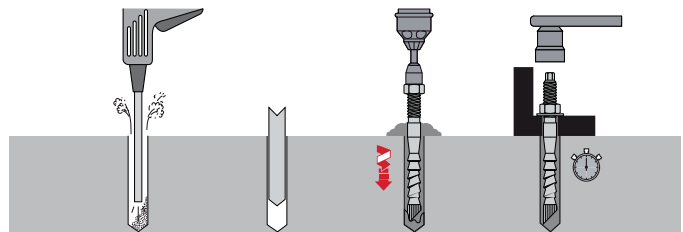

Инструкции могут различаться для разных применений, всегда обращайтесь к инструкциям, сопровождающим продукт или находящимся по ссылке www.hilti.ru

T °C	T _{gel}	T _{cure}	T _{gel} – время схватывания T _{cure} – время полного твердения
-5 - 0	1 ч	5 ч	Рекомендуемая температура при транспортировке +5 - +25°C
0 - +10	30 мин	1 ч	
+10 - +20	20 мин	30 мин	
+20 - +40	8 мин	20 мин	

Наименование	Диаметр отверстия, мм	Размер анкера	Стандартная глубина посадки	Упаковка	Номер артикула
HVU-TZ M10	12	M10	75 мм	10 шт	311368
HVU-TZ M12	14	M12	95 мм	10 шт	311369
HVU-TZ M16	18	M16	105 мм	10 шт	311370
HVU-TZ M20	24	M20	170 мм	4 шт	335942

Применяется только с анкер-шпильками **HAS-TZ!**

Анкерная шпилька (углеродистая сталь) HAS-TZ

Технические данные	
Тип анкера	Резьбовая шпилька
Тип головы	С наружной резьбой
Условия окружающей среды	Внутри помещения, сухие условия
Способ крепления	Предварительное крепление
Разрешения/Технические отчеты	ETA
Состав материала	Сталь, оцинк. класс прочности 8.8 (мин. 5 мкм)



Области применения

- Применяется только с HVU-TZ
- Монтируется с помощью устройств TE-C HEX, TE-Y HEX

Наименование	Размер анкера	Требуемый момент затяжки	Размер ключа	Длина анкера	Стандартная глубина посадки	Упаковка	Номер артикула
HAS-TZ M10X75/15	M10	20 Нм	17 мм	124 мм	75 мм	10 шт	310018
HAS-TZ M12X95/25	M12	40 Нм	19 мм	158 мм	95 мм	10 шт	308385
HAS-TZ M16X105/30	M16	80 Нм	24 мм	181 мм	105 мм	5 шт	308388
HAS-TZ M20X170/40	M20	150 Нм	30 мм	269 мм	170 мм	4 шт	335943

Установочное устройство TE-C HEX, TE-Y HEX

Преимущества	
■	Рекомендуемое простое и эффективное установочное устройство для шпилек с шестигранным конусообразным наконечником

Области применения

- Установочное устройство для монтажа шпилек HAS-TZ

Наименование	Хвостовик	Комплект поставки	Упаковка	Номер артикула
ТЕ-С HEX M10	ТЕ-С	1x Установочное устройство ТЕ-С HEX M10	1 шт	311415
ТЕ-С HEX M12	ТЕ-С	1x Установочное устройство ТЕ-С HEX M12	1 шт	311416
ТЕ-С HEX M16	ТЕ-С	1x Установочное устройство ТЕ-С HEX M16	1 шт	311417
ТЕ-У HEX M20	ТЕ-У	1x Установочное устройство ТЕ-У HEX M20	1 шт	336420

Технические характеристики для химического анкера HVU-TZ

Базовый материал				Бетон ≥ B20 (по ГОСТ 26633-91) / Бетон ≥ C20/25 (по европейской классификации)				
Тип анкера				HVZ				
Размер анкера				M10x75	M12x95	M16x105	M16x125	M20x170
Растянутая зона бетона:								
1)	Рекомендованная нагрузка на вырыв	N_{rec}	[кН]	11,1	15,9	18,4	24,0	38,0
1)	Рекомендованная нагрузка на срез	V_{rec}	[кН]	10,3	15,4	29,1	29,1	50,3
	HAS-TZ			11,4	17,1	32,0	32	56,0
	HAS-RTZ HAS-HCR-TZ							
Сжатая зона бетона:								
1)	Рекомендованная нагрузка на вырыв	N_{rec}	[кН]	15,6	19,0	25,9	33,6	53,3
1)	Рекомендованная нагрузка на срез	V_{rec}	[кН]	10,3	15,4	29,1	29,1	50,3
	HAS-TZ			11,4	17,1	32,0	32,0	56,0
	HAS-RTZ HAS-HCR-TZ							
Растянутая/Сжатая зона бетона:								
	Критическое краевое расстояние для разрушения по конусу	s_{cr}	[мм]	113	143	158	188	255
2)	Критическое осевое расстояние для разрушения по конусу	s_{cr}	[мм]	225	285	315	375	510
3)	Минимальное краевое расстояние	s_{min}	[мм]	50	60	70	70	80
3)	Минимальное осевое расстояние	s_{min}	[мм]	50	60	70	70	80
	Минимальная толщина базового материала	h_{min}	[мм]	150	190	210	250	340
Момент затяжки								
	HAS-TZ	T_{inst}	[Нм]	40	50	90	90	150
	HAS-RTZ			50	70	100	100	150
	HAS-HCR-TZ							

1) Поправочный коэффициент по нагрузке для бетона класса: C30/37 = 1,22; C40/50 = 1,41; C50/60 = 1,55

2) $s_{cr,N} = 1,5 \times h_{ef}$, $s_{cr} = 3,0 \times h_{ef}$

3) Если значения находятся в диапазоне: $s_{min} \leq s \leq s_{cr}$ и/или $s_{min} \leq c \leq c_{cr}$, расчетные нагрузки должны быть уменьшены (см. Руководство по анкерному креплению)

N_{rec} , V_{rec} – рекомендуемые нагрузки. Для получения расчетных величин нагрузок N_{rd} , V_{rd} необходимо $(N_{rec}; V_{rec}) \times \gamma$, где $\gamma = 1,4$

Анкер с подрезкой HDA



Базовые материалы

- Бетон (сжатая зона)
- Бетон (растянутая зона)

Области применения

- Крепления для тяжелых нагрузок в условиях с повышенными требованиями к безопасности при наличии любых динамических нагрузок (ударных, сейсмических, усталостных), установка в растянутой и сжатой зоне бетона (бетон с трещинами или без трещин), включая использование на атомных электростанциях
- Для крепления тяжелых труб, оградительных барьеров, промышленных станков, подкрановых рельсов, конструкций для зданий, аварийных заграждений, креплений для крыш, направляющих лифтов, компонентов для реконструкции мостов и т. д.

Преимущества

- Сочетание преимуществ вклеиваемых механических анкеров, т.е., гибкость и возможность приложения нагрузки сразу после установки, с техническими характеристиками монолитных болтов
- Небольшое межосевое расстояние и расстояние до кромки благодаря малым напряжениям в бетоне при установке
- Возможность самоподрезки обеспечивает быструю и надежную установку без использования дополнительного инструмента
- Анкер с подрезкой обеспечивает надежность установки даже в растянутой зоне бетона (бетон с трещинами) при динамических нагрузках
- Изготовлен в рамках Программы по обеспечению качества в атомной промышленности, NQA-1 в соответствии со всеми необходимыми сертификатами
- Возможность полного демонтажа (при необходимости)

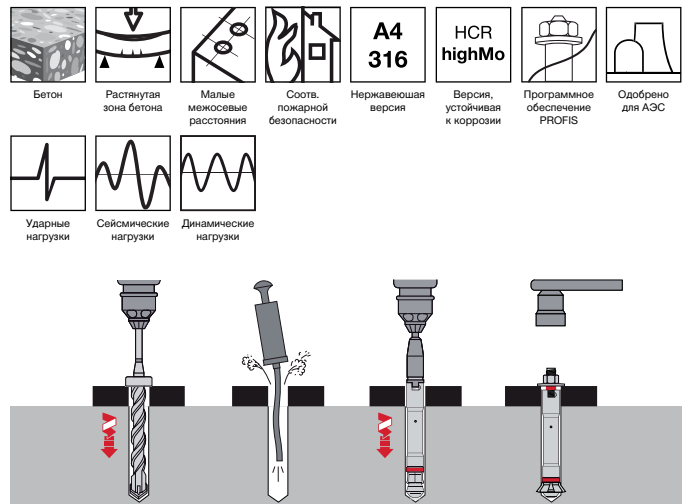

Инструкции могут различаться для разных применений, всегда обращайтесь к инструкциям, сопровождающим продукт или находящимся по ссылке www.hilti.ru



Анкер с подрезкой для сквозной установки (углеродистая сталь) HDA-T

Технические данные	
Тип головы	С наружной резьбой
Способ крепления	Сквозное крепление
Состав материала	Болт: сталь, оцинк., класс прочности 8.8 (мин. 5 мкм)
Направление установки	Потолок, стены, пол
Соответствует требованиям IBC	IBC 2003, IBC 2006, IBC 2009, IBC 2012



Подбор анкера с подрезкой HDA-T

Описание	Общая длина (l, мм)	Толщина приклеиваемого материала (t _{fix} , мм)	Диаметр отверстия (d _{от} , мм)	Глубина отверстия (h ₁ , мм)	Глубина посадки анкера (h _{сп} , мм)	Момент затяжки (Нм)	Размер под ключ	Количество в упаковке	Номер артикула
HDA-T 20-M10x100/20	150	20	20	107	100	50	17	12	331545*
HDA-T 22-M12x125/30	190	30	22	135	125	80	19	8	331548*
HDA-T 22-M12x125/50	210	50	22	135	125	80	19	8	331549*
HDA-T 30-M16x190/40	275	40	30	203	190	120	24	4	331552*
HDA-T 30-M16x190/60	295	60	30	203	190	120	24	4	331553*
HDA-T 37-M20x250/100	360	100	37	266	250	300	30	2	339268*
HDA-T 37-M20x250/50	410	50	37	266	250	300	30	2	339267*

*Специальные сроки поставки. Уточняйте информацию у представителя Hilti или по телефону 8 800 700 52 52

Технические характеристики для анкера с подрезкой HDA-T

Базовый материал		Бетон ≥ C20/25 (по европейской сертификации)			
Тип анкера		HDA-T			
Размер анкера		M10	M12	M16	M20
Растянутая зона бетона:					
²⁾ Рекомендуемая нагрузка на вырыв	N _{rec} [кН]	11,9	16,7	35,7	45,2
²⁾ Рекомендуемая нагрузка на срез	V _{rec} [кН]	30,9	38,1	66,6	97,6
При толщине приклеиваемого материала	t _{fix} [мм]	10 ≤ t _{fix} < 15	10 ≤ t _{fix} < 15	15 ≤ t _{fix} < 30	20 ≤ t _{fix} < 50
Сжатая зона бетона:					
²⁾ Рекомендуемая нагрузка на вырыв	N _{rec} [кН]	21,9	31,9	60,0	91,4
²⁾ Рекомендуемая нагрузка на срез	V _{rec} [кН]	30,9	38,1	66,6	97,6
При толщине приклеиваемого материала	t _{fix} [мм]	10 ≤ t _{fix} < 15	10 ≤ t _{fix} < 15	15 ≤ t _{fix} < 30	20 ≤ t _{fix} < 50
Сжатая/растянутая зона бетона:					
³⁾ Критическое краевое расстояние для разрушения по конусу	c _{cr} [мм]	150	190	285	377
³⁾ Критическое осевое расстояние для разрушения по конусу	s _{cr} [мм]	300	375	570	750
⁴⁾ Минимальное краевое расстояние	c _{min} [мм]	80	100	150	200
⁴⁾ Минимальное осевое расстояние	s _{min} [мм]	100	125	190	250
Минимальная толщина базового материала	h _{min} [см]	20 - t _{fix}	20 - t _{fix} /23 - t _{fix}	31 - t _{fix} /33 - t _{fix}	40 - t _{fix} /45 - t _{fix}
Момент затяжки	[Нм]	50	80	120	300

²⁾ Поправочный коэффициент по нагрузке для бетона класса: C30/37 = 1,22; C40/50 = 1,41; C50/60 = 1,55

³⁾ Когда осевое расстояние s ≥ s_{cr} и краевое расстояние c ≥ c_{cr}, N_{rec} (Группы) = N_{rec} * номер группы анкера

⁴⁾ Если значения находятся в диапазоне: s_{min} ≤ s ≤ s_{cr} и/или c_{min} ≤ c ≤ c_{cr}, расчетные нагрузки должны быть уменьшены (см. Руководство по анкерному креплению)

Анкер с подрезкой для предварительной установки HDA-P

Технические данные	
Тип головы	С наружной резьбой
Способ крепления	Предварительное крепление
Состав материала	Болт: сталь, оцинк., класс прочности 8.8 (мин. 5 мкм)
Направление установки	Потолок, стены, пол
Соответствует требованиям IBC	IBC 2003, IBC 2006, IBC 2009, IBC 2012



Подбор анкера с подрезкой HDA-P

Описание	Общая длина (l, мм)	Толщина прикрепляемого материала (t_{fix} , мм)	Диаметр отверстия (d_0 , мм)	Глубина отверстия (h, мм)	Глубина посадки анкера (h_{ef} , мм)	Момент затяжки (Нм)	Размер под ключ	Количество в упаковке	Номер артикула
HDA-P 20-M10*100/20	150	20	20	107	100	50	17	12	331544*
HDA-P 22-M12*125/30	190	30	22	135	125	80	19	8	331546*
HDA-P 22-M12*125/50	210	50	22	135	125	80	19	8	331547*
HDA-P 30-M16*190/40	275	40	30	203	190	120	24	4	331550*
HDA-P 30-M16*190/60	295	60	30	203	190	120	24	4	331551*
HDA-P 37-M20*250/50	360	50	37	266	250	300	30	2	339265*
HDA-P 37-M20*250/100	410	100	37	266	250	300	30	2	339266*

*Специальные сроки поставки. Уточняйте информацию у представителя Hilti или по телефону 8 800 700 52 52

Технические характеристики для анкера с подрезкой HDA-P

Базовый материал		Бетон \geq C20/25 (по европейской сертификации)			
Тип анкера		HDA-P			
Размер анкера		M10	M12	M16	M20
Растянутая зона бетона:					
²⁾ Рекомендуемая нагрузка на вырыв	N_{rec} [кН]	11,9	16,7	35,7	45,2
²⁾ Рекомендуемая нагрузка на срез	V_{rec} [кН]	12,6	17,1	35,4	52,6
При толщине прикрепляемого материала	t_{fix} [мм]	$0 \leq t_{fix} < 15$	$0 \leq t_{fix} < 50$	$0 \leq t_{fix} < 60$	$0 \leq t_{fix} < 100$
Сжатая зона бетона:					
²⁾ Рекомендуемая нагрузка на вырыв	N_{rec} [кН]	21,9	31,9	60	91,4
²⁾ Рекомендуемая нагрузка на срез	V_{rec} [кН]	12,6	17,1	35,4	52,6
При толщине прикрепляемого материала	t_{fix} [мм]	$0 \leq t_{fix} < 15$	$0 \leq t_{fix} < 50$	$0 \leq t_{fix} < 60$	$0 \leq t_{fix} < 100$
Сжатая/растянутая зона бетона:					
³⁾ Критическое краевое расстояние для разрушения по конусу	c_{cr} [мм]	150	190	285	377
³⁾ Критическое осевое расстояние для разрушения по конусу	s_{cr} [мм]	300	375	570	750
⁴⁾ Минимальное краевое расстояние	c_{min} [мм]	80	100	150	200
⁴⁾ Минимальное осевое расстояние	s_{min} [мм]	100	125	190	250
Минимальная толщина базового материала	h_{min} [мм]	180	200	270	350
Момент затяжки	[Нм]	50	80	120	300

²⁾ Поправочный коэффициент по нагрузке для бетона класса: C30/37 = 1,22; C40/50 = 1,41; C50/60 = 1,55

³⁾ Когда осевое расстояние $s \geq s_{cr}$ и краевое расстояние $c \geq c_{cr}$, N_{rec} (Группы) = N_{rec}^* номер группы анкера

⁴⁾ Если значения находятся в диапазоне: $s_{min} \leq s \leq s_{cr}$ и/или $c_{min} \leq c \leq c_{cr}$, расчетные нагрузки должны быть уменьшены (см. Руководство по анкерному креплению)

Система предварительно установленных анкеров с подрезкой (горячее цинкование) HDA-PF

Технические данные	
Тип головы	С наружной резьбой
Способ крепления	Предварительное крепление
Состав материала	Болт: сталь, класс прочности 8.8, ТДЦ (мин. 53 мкм)
Направление установки	Потолок, стены, пол
PROFIS	Да



Подбор анкера с подрезкой HDA-PF

Описание	Общая длина (l, мм)	Толщина прикрепляемого материала (t _{fix} , мм)	Диаметр отверстия (d _o , мм)	Глубина отверстия (h ₁ , мм)	Глубина посадки анкера (h _{cr} , мм)	Момент затяжки (Нм)	Размер под ключ	Количество в упаковке	Номер артикула
HDA-PF 20-M10*100/20	150	20	20	107	100	50	17	12	412900*
HDA-PF 22-M12*125/30	190	30	22	135	125	80	19	8	412901*
HDA-PF 22-M12*125/50	210	50	22	135	125	80	19	8	412902*
HDA-PF 30-M16*190/40	275	40	30	203	190	120	24	4	339359*
HDA-PF 30-M16*190/60	295	60	30	203	190	120	24	4	339360*

*Специальные сроки поставки. Уточняйте информацию у представителя Hilti или по телефону 8 800 700 52 52

Технические характеристики для анкера с подрезкой HDA-PF

Базовый материал		Бетон ≥ C20/25 (по европейской сертификации)			
Тип анкера		HDA-PF			
Размер анкера		M10	M12	M16	M20
Растянутая зона бетона:					
²⁾ Рекомендуемая нагрузка на вырыв	N _{rec} [кН]	11,9	16,7	35,7	45,2
²⁾ Рекомендуемая нагрузка на срез	V _{rec} [кН]	12,6	17,1	35,4	52,6
При толщине прикрепляемого материала	t _{fix} [мм]	0 ≤ t _{fix} < 15	0 ≤ t _{fix} < 50	0 ≤ t _{fix} < 60	0 ≤ t _{fix} < 100
Сжатая зона бетона:					
²⁾ Рекомендуемая нагрузка на вырыв	N _{rec} [кН]	21,9	31,9	60	91,4
²⁾ Рекомендуемая нагрузка на срез	V _{rec} [кН]	12,6	17,1	35,4	52,6
При толщине прикрепляемого материала	t _{fix} [мм]	0 ≤ t _{fix} < 15	0 ≤ t _{fix} < 50	0 ≤ t _{fix} < 60	0 ≤ t _{fix} < 100
Сжатая/растянутая зона бетона:					
³⁾ Критическое краевое расстояние для разрушения по конусу	c _{cr} [мм]	150	190	285	377
³⁾ Критическое осевое расстояние для разрушения по конусу	s _{cr} [мм]	300	375	570	750
⁴⁾ Минимальное краевое расстояние	c _{min} [мм]	80	100	150	200
⁴⁾ Минимальное осевое расстояние	s _{min} [мм]	100	125	190	250
Минимальная толщина базового материала	h _{min}	180	200	270	350
Момент затяжки	[Нм]	50	80	120	300

²⁾ Поправочный коэффициент по нагрузке для бетона класса: C30/37 = 1,22; C40/50 = 1,41; C50/60 = 1,55

³⁾ Когда осевое расстояние s ≥ s_{cr} и краевое расстояние c ≥ c_{cr}, N_{rec} (Группы) = N_{rec}* номер группы анкера

⁴⁾ Если значения находятся в диапазоне: s_{min} ≤ s ≤ s_{cr} и/или c_{min} ≤ c ≤ c_{cr}, расчетные нагрузки должны быть уменьшены (см. Руководство по анкерному креплению)



Система анкеров с подрезкой для сквозной установки (с оцинковыванием) HDA-TF

Технические данные

Тип головы	С наружной резьбой
Способ крепления	Сквозное крепление
Состав материала	Болт: сталь, класс прочности 8.8, ТДЦ (мин. 53 мкм)
Направление установки	Потолок, стены, пол
PROFIS	Да



Подбор анкера с подрезкой HDA-TF

Описание	Общая длина (l, мм)	Толщина приклеиваемого материала (t_{fix} , мм)	Диаметр отверстия (d_o , мм)	Глубина отверстия (h_1 , мм)	Глубина посадки анкера (h_{ef} , мм)	Момент затяжки (Нм)	Размер под ключ	Количество в упаковке	Номер артикула
HDA-TF 20-M10×100/20	150	20	20	107	100	50	17	12	412903*
HDA-TF 22-M12×125/30	190	30	22	135	125	80	19	8	412904*
HDA-TF 22-M12×125/50	210	50	22	135	125	80	19	8	412905*
HDA-TF 30-M16×190/40	275	40	30	203	190	120	24	4	339364*
HDA-TF 30-M16×190/60	295	60	30	203	190	120	24	4	339365*

*Специальные сроки поставки. Уточняйте информацию у представителя Hilti или по телефону 8 800 700 52 52

Технические характеристики для анкера с подрезкой HDA-TF

Базовый материал		Бетон \geq C20/25 (по европейской сертификации)			
Тип анкера		HDA-TF			
Размер анкера		M10	M12	M16	M20
Растянутая зона бетона:					
²⁾ Рекомендуемая нагрузка на вырыв	N_{rec} [кН]	11,9	16,7	35,7	45,2
²⁾ Рекомендуемая нагрузка на срез	V_{rec} [кН]	30,9	38,1	66,6	97,6
При толщине приклеиваемого материала	t_{fix} [мм]	$10 \leq t_{fix} < 15$	$10 \leq t_{fix} < 15$	$15 \leq t_{fix} < 30$	$20 \leq t_{fix} < 50$
Сжатая зона бетона:					
²⁾ Рекомендуемая нагрузка на вырыв	N_{rec} [кН]	21,9	31,9	60,0	91,4
²⁾ Рекомендуемая нагрузка на срез	V_{rec} [кН]	30,9	38,1	66,6	97,6
При толщине приклеиваемого материала	t_{fix} [мм]	$10 \leq t_{fix} < 15$	$10 \leq t_{fix} < 15$	$15 \leq t_{fix} < 30$	$20 \leq t_{fix} < 50$
Сжатая/растянутая зона бетона:					
³⁾ Критическое краевое расстояние для разрушения по конусу	c_{cr} [мм]	150	190	285	377
³⁾ Критическое осевое расстояние для разрушения по конусу	s_{cr} [мм]	300	375	570	750
⁴⁾ Минимальное краевое расстояние	c_{min} [мм]	80	100	150	200
⁴⁾ Минимальное осевое расстояние	s_{min} [мм]	100	125	190	250
Минимальная толщина базового материала	h_{min} [см]	$20 - t_{fix}$	$20 - t_{fix}/23 - t_{fix}$	$31 - t_{fix}/33 - t_{fix}$	$40 - t_{fix}/45 - t_{fix}$
Момент затяжки	[Нм]	50	80	120	300

²⁾ Поправочный коэффициент по нагрузке для бетона класса: C30/37 = 1,22; C40/50 = 1,41; C50/60 = 1,55

³⁾ Когда осевое расстояние $s \geq s_{cr}$ и краевое расстояние $c \geq c_{cr}$, N_{rec} (Группы) = N_{rec}^* * номер группы анкера

⁴⁾ Если значения находятся в диапазоне: $s_{min} \leq s \leq s_{cr}$ и/или $c_{min} \leq c \leq c_{cr}$ расчетные нагрузки должны быть уменьшены (см. Руководство по анкерному креплению)

Анкер с подрезкой для предварительной установки (нержавеющая сталь) HDA-PR

Технические данные

Тип головы	С наружной резьбой
Способ крепления	Предварительное крепление
Состав материала	Сталь А4 (SS316)
Направление установки	Потолок, стены, пол
Соответствует требованиям IBC	IBC 2003, IBC 2006, IBC 2009, IBC 2012



Подбор анкера с подрезкой HDA-PR

Описание	Общая длина (l, мм)	Толщина прикрепляемого материала (t_{fix} , мм)	Диаметр отверстия (d_v , мм)	Глубина отверстия (h_1 , мм)	Глубина посадки анкера (h_{ef} , мм)	Момент затяжки (Нм)	Размер под ключ	Количество в упаковке	Номер артикула
HDA-PR 20-M10*100/20	150	20	20	107	100	50	17	12	33934*
HDA-PR 22-M12*125/30	190	30	22	135	125	80	19	8	339347*
HDA-PR 22-M12*125/50	210	50	22	135	125	80	19	8	339348*
HDA-PR 30-M16*190/40	275	40	30	203	190	120	24	4	339349*
HDA-PR 30-M16*190/60	295	60	30	203	190	120	24	4	339350*

*Специальные сроки поставки. Уточняйте информацию у представителя Hilti или по телефону 8 800 700 52 52

Технические характеристики для анкера с подрезкой HDA-PR

Базовый материал			Бетон \geq C20/25 (по европейской сертификации)		
Тип анкера			HDA-PR		
Размер анкера			M10	M12	M16
Растянутая зона бетона:					
²⁾ Рекомендуемая нагрузка на вырыв	N_{rec}	[кН]	11,9	16,7	35,7
²⁾ Рекомендуемая нагрузка на срез	V_{rec}	[кН]	12,3	18,2	33,8
При толщине прикрепляемого материала	t_{fix}	[мм]	$0 \leq t_{fix} < 15$	$0 \leq t_{fix} < 50$	$0 \leq t_{fix} < 60$
Сжатая зона бетона:					
²⁾ Рекомендуемая нагрузка на вырыв	N_{rec}	[кН]	20,5	29,9	56,3
²⁾ Рекомендуемая нагрузка на срез	V_{rec}	[кН]	12,3	18,2	33,8
При толщине прикрепляемого материала	t_{fix}	[мм]	$0 \leq t_{fix} < 15$	$0 \leq t_{fix} < 50$	$0 \leq t_{fix} < 60$
Сжатая/растянутая зона бетона:					
³⁾ Критическое краевое расстояние для разрушения по конусу	c_{cr}	[мм]	150	190	285
³⁾ Критическое осевое расстояние для разрушения по конусу	s_{cr}	[мм]	300	375	570
⁴⁾ Минимальное краевое расстояние	c_{min}	[мм]	80	100	150
⁴⁾ Минимальное осевое расстояние	s_{min}	[мм]	100	125	190
Минимальная толщина базового материала	h_{min}		180	200	270
Момент затяжки		[Нм]	50	80	120

²⁾ Поправочный коэффициент по нагрузке для бетона класса: C30/37 = 1,22; C40/50 = 1,41; C50/60 = 1,55

³⁾ Когда осевое расстояние $s \geq s_{cr}$ и краевое расстояние $c \geq c_{cr}$, N_{rec} (Группы) = N_{rec} * номер группы анкера

⁴⁾ Если значения находятся в диапазоне: $s_{min} \leq s \leq s_{cr}$ и/или $c_{min} \leq c \leq c_{cr}$, расчетные нагрузки должны быть уменьшены (см. Руководство по анкерному креплению)

Анкер с подрезкой для сквозной установки (углеродистая сталь) HDA-TR

Технические данные

Тип головы	С наружной резьбой
Способ крепления	Сквозное крепление
Состав материала	Сталь A4 (SS316)
Направление установки	Потолок, стены, пол
Соответствует требованиям IBC	IBC 2003, IBC 2006, IBC 2009, IBC 2012



Подбор анкера с подрезкой HDA-TR

Описание	Общая длина (l, мм)	Толщина прикрепляемого материала (t_{fix} , мм)	Диаметр отверстия (d_0 , мм)	Глубина отверстия (h_1 , мм)	Глубина посадки анкера (h_{cr} , мм)	Момент затяжки (Нм)	Размер под ключ	Количество в упаковке	Номер артикула
HDA-TR 20-M10x100/20	150	20	20	107	100	50	17	12	339351*
HDA-TR 22-M12x125/30	190	30	22	135	125	80	19	8	339352*
HDA-TR 22-M12x125/50	210	50	22	135	125	80	19	8	339353*
HDA-TR 30-M16x190/40	275	40	30	203	190	120	24	4	339354*
HDA-TR 30-M16x190/60	295	60	30	203	190	120	24	4	339355*

*Специальные сроки поставки. Уточняйте информацию у представителя Hilti или по телефону 8 800 700 52 52

Технические характеристики для анкера с подрезкой HDA-TR

Базовый материал		Бетон \geq C20/25 (по европейской сертификации)			
Тип анкера		HDA-PR			
Размер анкера		M10	M12	M16	
Растянутая зона бетона:					
²⁾ Рекомендуемая нагрузка на вырыв	N_{rec} [кН]	11,9	16,7	35,7	
²⁾ Рекомендуемая нагрузка на срез	V_{rec} [кН]	38,0	47,0	82	91
на высоте установки	t_{fix} [мм]	$10 \leq t_{fix} < 15$	$10 \leq t_{fix} < 15$	$15 \leq t_{fix} < 30$	$30 \leq t_{fix} < 60$
Сжатая зона бетона:					
²⁾ Рекомендуемая нагрузка на вырыв	N_{rec} [кН]	20,5	29,9	56,3	
²⁾ Рекомендуемая нагрузка на срез	V_{rec} [кН]	38,0	47,0	82	91
на высоте установки	t_{fix} [мм]	$10 \leq t_{fix} < 15$	$10 \leq t_{fix} < 15$	$15 \leq t_{fix} < 30$	$30 \leq t_{fix} < 60$
Сжатая/растянутая зона бетона:					
³⁾ Критическое краевое расстояние для разрушения по конусу	c_{cr} [мм]	150	190	285	
³⁾ Критическое осевое расстояние для разрушения по конусу	s_{cr} [мм]	300	375	570	
⁴⁾ Минимальное краевое расстояние	c_{min} [мм]	80	100	150	
⁴⁾ Минимальное осевое расстояние	s_{min} [мм]	100	125	190	
Минимальная толщина базового материала	h_{min}	$20 - t_{fix}$	$20 - t_{fix}/23 - t_{fix}$	$31 - t_{fix}/33 - t_{fix}$	
Момент затяжки	[Нм]	50	80	120	

²⁾ Поправочный коэффициент по нагрузке для бетона класса: C30/37 = 1,22; C40/50 = 1,41; C50/60 = 1,55

³⁾ Когда осевое расстояние $s \geq s_{cr}$ и краевое расстояние $c \geq c_{cr}$, N_{rec} (Группы) = N_{rec}^* номер группы анкера

⁴⁾ Если значения находятся в диапазоне: $s_{min} \leq s \leq s_{cr}$ и/или $c_{min} \leq c \leq c_{cr}$, расчетные нагрузки должны быть уменьшены (см. Руководство по анкерному креплению)

Установочное устройство TE-C-HDA-ST

Области применения

- Требуется для автоматического самоподрезания анкера с подрезкой HDA



Наименование	Хвостовик	Комплект поставки	Упаковка	Номер артикула
TE-C-HDA-ST 20-M10	TE-C	1x Установочное устройство ST20 -M10/C	1 шт	331843
TE-C-HDA-ST22-M12	TE-C	1x Установочное устройство ST22-M12/C	1 шт	331844

Установочное устройство TE-Y-HDA-ST



Области применения

- Требуется для автоматического самоподрезания анкера с подрезкой HDA

Наименование	Хвостовик	Комплект поставки	Упаковка	Номер артикула
TE-Y-HDA-ST 37-M20	TE-Y	1x Установочное устройство HDA M20	1 шт	339269
TE-Y-HDA ST 30-M16	TE-Y	1x Установочное устройство ST30-M16/Y	1 шт	331846

Бур с ограничителем TE-C-HDA-B



Области применения

- Сверление отверстий определенной глубины для анкеров HDA

Преимущества

- Бур с ограничителем обеспечивает корректную глубину отверстий для правильной установки анкеров с подрезкой HDA

Наименование	Хвостовик	Упаковка	Номер артикула
TE-C-HDA-B 20x100	TE-C	1 шт	332089
TE-C-HDA-B 20x120	TE-C	1 шт	332090
TE-C-HDA-B 22x125	TE-C	1 шт	402050
TE-C-HDA-B 22x155	TE-C	1 шт	402056
TE-C-HDA-B 22x175	TE-C	1 шт	402060

Бур с ограничителем TE-Y-HDA-B



Области применения

- Сверление отверстий определенной глубины для анкеров HDA

Наименование	Хвостовик	Упаковка	Номер артикула
TE-Y-HDA-B 22x125	TE-Y	1 шт	402055
TE-Y-HDA-B 22x155	TE-Y	1 шт	402058
TE-Y-HDA-B 22x175	TE-Y	1 шт	402062
TE-Y-HDA-B 30x190	TE-Y	1 шт	332097
TE-Y-HDA-B 30x230	TE-Y	1 шт	332098
TE-Y-HDA-B 30x250	TE-Y	1 шт	332099
TE-Y-HDA-B 37x250	TE-Y	1 шт	339270
TE-Y-HDA-B 37x300	TE-Y	1 шт	339271
TE-Y-HDA-B 37x350	TE-Y	1 шт	339272

Динамический комплект/комплект для заполнения

Области применения

- Крепление объектов с динамическими нагрузками, таких как автоматические устройства, станки или краны



Преимущества

- Оптимальная передача нагрузки через специальную шайбу и заполнение кольцевого зазора между шпилькой и деталью

Наименование	Диаметр наружного рым-болта	Комплект поставки	Упаковка	Номер артикула
Динамический комплект M10	42 мм	0.5x Гайка шестигранная M10	2 шт	369201
Динамический комплект M12	44 мм	0.5x Гайка шестигранная M12	2 шт	369202
Динамический комплект M16	52 мм	0.5x Гайка шестигранная M16	2 шт	369203
Динамический комплект M20	60 мм	0.5x Гайка шестигранная M20	2 шт	369204

Анкер с подрезкой HSC



Базовые материалы

- Бетон (сжатая зона)
- Бетон (растянутая зона)

Области применения

- Крепления для средних нагрузок в условиях с повышенными требованиями к безопасности, установка в бетоне с трещинами или без трещин, особенно в тех случаях, когда требуется небольшая глубина посадки или малое расстояние до кромки или небольшое межосевое расстояние
- Примеры: поручни лестниц, трубы для спринклерных систем пожаротушения, воздухопроводы, опоры, фасадные основания, парковочные ограждения и т. д.

Преимущества

- Небольшая глубина посадки для тонких бетонных плит а также для условий, когда допустимая глубина установки анкера ограничена.
- Сочетание высоких рабочих нагрузок, небольшого допустимого расстояния до кромки и межосевого расстояния благодаря чрезвычайно малым воздействующим усилиям на базовый материал
- Возможность самоподрезки обеспечивает быструю и надежную установку – использование отдельного подрезного резца или дополнительной обработки не требуется
- Специальный способ анкерки обеспечивает надежность установки анкера даже в бетоне с трещинами при ударных нагрузках.
- Для установки требуется обычное цилиндрическое отверстие без дополнительного подрезания.
- Проверен на ударную нагрузку (для использования в защитных сооружениях гражданской обороны)

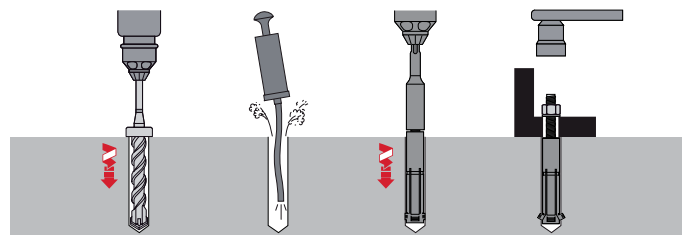

Инструкции могут различаться для разных применений, всегда обращайтесь к инструкциям, сопровождающим продукт или находящимся по ссылке www.hilti.ru

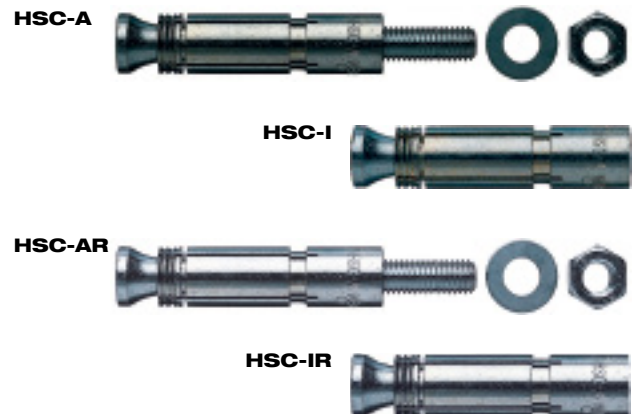

Анкер с подрезкой (углеродистая сталь) HSC-A

Технические данные	
Тип головы	С наружной резьбой
Способ крепления	Предварительное крепление
Состав материала	Болт: сталь, оцинк., класс прочности 8.8 (мин. 5 мкм)
Направление установки	Потолок, стены, пол
PROFIS	Да



Подбор анкера HSC-A

Описание	Общая длина (l, мм)	Толщина прикрепляемого материала (t _{из} , мм)	Диаметр отверстия (d _{от} , мм)	Глубина отверстия (h _г , мм)	Глубина посадки анкера (h _{эф} , мм)	Момент затяжки (Нм)	Размер под ключ	Количество в упаковке	Номер артикула
HSC-A M8*40/15	71,5	15	14	46	40	10	13	25	31139*
HSC-A M8*50/15	81,5	15	14	56	50	10	13	25	31141*
HSC-A M10*40/20	79,5	20	16	46	40	20	17	25	31140*
HSC-A M12*60/20	103,5	20	18	68	60	30	19	20	15507*

*Специальные сроки поставки. Уточняйте информацию у представителя Hilti или по телефону 8 800 700 52 52

Технические характеристики для анкера HSC-A

Базовый материал		Бетон ≥ C20/25 (по европейской сертификации)			
Тип анкера		HSC-A			
Размер анкера		M8*40	M10*40	M8*50	M12*60
Растянутая зона бетона:					
¹⁾ Рекомендуемая нагрузка на вырыв	N _{rec} [кН]	4,3	4,3	6,1	8,0
Рекомендуемая нагрузка на срез	V _{rec} [кН]	8,3	8,7	8,3	15,9
Сжатая зона бетона:					
¹⁾ Рекомендуемая нагрузка на вырыв	N _{rec} [кН]	6,1	6,1	8,5	11,2
Рекомендуемая нагрузка на срез	V _{rec} [кН]	8,3	12,1	8,3	19,3
Сжатая/растянутая зона бетона:					
²⁾ Критическое краевое расстояние для разрушения по конусу	c _{cr} [мм]	65	60	85	90
²⁾ Критическое осевое расстояние для разрушения по конусу	s _{cr} [мм]	130	120	170	180
³⁾ Минимальное краевое расстояние	c _{min} [мм]	40	40	50	60
³⁾ Минимальное осевое расстояние	s _{min} [мм]	40	40	50	60
Минимальная толщина базового материала	h _{min} [мм]	100	100	100	130
Момент затяжки	T _{inst} [Нм]	10	20	10	30

¹⁾ Поправочный коэффициент по нагрузке для бетона класса: C30/37 = 1,22; C40/50 = 1,41; B45 = 1,34; C50/60 = 1,55; B55 = 1,48

²⁾ Когда осевое расстояние s ≥ s_{cr} и краевое расстояние c ≥ c_{cr}, N_{rec} (Группы) = N_{rec}* номер группы анкера

³⁾ Если значения находятся в диапазоне: s_{min} ≤ s ≤ s_{cr} и/или c_{min} ≤ c ≤ c_{cr}, расчетные нагрузки должны быть уменьшены (см. Руководство по анкерному креплению)



Анкер с подрезкой с внутренней резьбой (углеродистая сталь) HSC-I

Технические данные

Тип головы	Внутренняя резьба
Способ крепления	Предварительное крепление
Состав материала	Болт: сталь, оцинк., класс прочности 8.8 (мин. 5 мкм)
Направление установки	Потолок, стены, пол
PROFIS	Да



Подбор анкера HSC-I

Описание	Общая длина (l, мм)	Толщина прикрепляемого материала (t _{из} , мм)	Диаметр отверстия (d _о , мм)	Глубина отверстия (h ₁ , мм)	Глубина посадки анкера (h _{ар} , мм)	Момент затяжки (Нм)	Размер под ключ	Количество в упаковке	Номер артикула
HSC-I M6*40	43	-	14	46	40	10	10	25	31142*
HSC-I M8*40	43,5	-	16	46	40	10	13	25	31143*
HSC-I M10*50	54,5	-	18	56	50	20	17	25	31144*
HSC-I M10*60	64,5	-	18	56	60	20	17	25	31145*
HSC-I M12*60	64,5	-	20	68	60	30	19	25	31146*

*Специальные сроки поставки. Уточняйте информацию у представителя Hilti или по телефону 8 800 700 52 52

Технические характеристики для анкера HSC-I

Базовый материал		Бетон ≥ C20/25 (по европейской сертификации)				
Тип анкера		HSC-I				
Размер анкера		M6*40	M8*40	M10*50	M10*60	M12*60
Растянутая зона бетона:						
¹ Рекомендуемая нагрузка на вырыв	N _{rec} [кН]	4,3	4,3	6,1	8,0	8,0
Рекомендуемая нагрузка на срез	V _{rec} [кН]	4,6	7,0	8,7	8,7	10,4
Сжатая зона бетона:						
¹ Рекомендуемая нагрузка на вырыв	N _{rec} [кН]	6,1	6,1	8,5	11,2	11,2
Рекомендуемая нагрузка на срез	V _{rec} [кН]	4,6	7,0	8,7	8,7	10,4
Сжатая/растянутая зона бетона:						
² Критическое краевое расстояние для разрушения по конусу	c _{cr} [мм]	65	60	85	90	90
² Критическое осевое расстояние для разрушения по конусу	s _{cr} [мм]	130	120	170	180	180
³ Минимальное краевое расстояние	c _{min} [мм]	40	40	50	60	60
³ Минимальное осевое расстояние	s _{min} [мм]	40	40	50	60	60
Минимальная толщина базового материала	h _{min} [мм]	100	100	110	130	130
Момент затяжки	T _{inst} [Нм]	10	10	20	30	30

¹ Поправочный коэффициент по нагрузке для бетона класса: C30/37 = 1,22; C40/50 = 1,41; B45 = 1,34; C50/60 = 1,55; B55 = 1,48

² Когда осевое расстояние s ≥ s_{cr} и краевое расстояние c ≥ c_{cr}, N_{rec} (Группы) = N_{rec}* номер группы анкера

³ Если значения находятся в диапазоне: s_{min} ≤ s ≤ s_{cr} и/или c_{min} ≤ c ≤ c_{cr}, расчетные нагрузки должны быть уменьшены (см. Руководство по анкерному креплению)

Анкер с подрезкой (нерж. сталь) HSC-AR

Технические данные

Тип головы	С наружной резьбой
Способ крепления	Предварительное крепление
Состав материала	Сталь A4 (SS316)
Направление установки	Потолок, стены, пол
PROFIS	Да



Подбор анкера HSC-AR

Описание	Общая длина (l, мм)	Толщина прикрепляемого материала (t _{кр} , мм)	Диаметр отверстия (d _{от} , мм)	Глубина отверстия (h ₁ , мм)	Глубина посадки анкера (h _{ан} , мм)	Момент затяжки (Нм)	Размер под ключ	Количество в упаковке	Номер артикула
HSC-AR M8x40/15	71,5	15	14	46	40	10	13	25	31148
HSC-AR M8x50/15	81,5	15	14	56	50	10	13	25	31150
HSC-AR M10x40/20	79,5	20	16	46	40	20	17	25	31149
HSC-AR M12x60/20	103,5	20	18	68	60	30	19	20	15506

Технические характеристики для анкера HSC-AR

Базовый материал		Бетон ≥ C20/25 (по европейской сертификации)							
Тип анкера		HSC-I							
Размер анкера		M8*40		M10*40		M8*50		M12*60	
Растянутая зона бетона:									
¹⁾ Рекомендуемая нагрузка на вырыв	N _{rec} [кН]	4,3		4,3		6,1		8,0	
Рекомендуемая нагрузка на срез	V _{rec} [кН]	5,9		8,7		5,9		13,5	
Сжатая зона бетона:									
¹⁾ Рекомендуемая нагрузка на вырыв	N _{rec} [кН]	6,1		6,1		8,5		11,2	
Рекомендуемая нагрузка на срез	V _{rec} [кН]	5,9		9,3		5,9		13,5	
Сжатая/растянутая зона бетона:									
²⁾ Критическое краевое расстояние для разрушения по конусу	c _{cr} [мм]	65		60		85		90	
²⁾ Критическое осевое расстояние для разрушения по конусу	s _{cr} [мм]	130		120		170		180	
³⁾ Минимальное краевое расстояние	c _{min} [мм]	40		40		50		60	
³⁾ Минимальное осевое расстояние	s _{min} [мм]	40		40		50		60	
Минимальная толщина базового материала	h _{min} [мм]	100		100		100		130	
Момент затяжки	T _{inst} [Нм]	10		20		10		30	

¹⁾ Поправочный коэффициент по нагрузке для бетона класса: C30/37 = 1,22; C40/50 = 1,41; B45 = 1,34; C50/60 = 1,55; B55 = 1,48

²⁾ Когда осевое расстояние s ≥ s_{cr} и краевое расстояние c ≥ c_{cr}, N_{rec} (Группы) = N_{rec} + номер группы анкера

³⁾ Если значения находятся в диапазоне: s_{min} ≤ s ≤ s_{cr} и/или c_{min} ≤ c ≤ c_{cr}, расчетные нагрузки должны быть уменьшены (см. Руководство по анкерному креплению)

Анкер с подрезкой с внутренней резьбой (нерж. сталь) HSC-IR

Технические данные

Тип головы	Внутренняя резьба
Способ крепления	Предварительное крепление
Состав материала	Сталь А4 (SS316)
Направление установки	Потолок, стены, пол
PROFIS	Да



Подбор анкера HSC-IR

Описание	Общая длина (l, мм)	Толщина прикрепляемого материала (t _{вк} , мм)	Диаметр отверстия (d _р , мм)	Глубина отверстия (h ₁ , мм)	Глубина посадки анкера (h _{вп} , мм)	Момент затяжки (Нм)	Размер под ключ	Количество в упаковке	Номер артикула
HSC-IR M6x40	43	-	14	46	40	10	10	25	31151
HSC-IR M8x40	43,5	-	14	46	50	10	13	25	31152
HSC-IR M12x60	54,5	-	20	60	60	30	19	25	31155

Технические характеристики для анкера HSC-IR

Базовый материал		Бетон ≥ C20/25 (по европейской сертификации)				
Тип анкера		HSC-I				
Размер анкера		M6*40	M8*40	M10*50	M10*60	M12*60
Растянутая зона бетона:						
¹ Рекомендуемая нагрузка на вырыв	N _{rec} [кН]	4,3	4,3	6,1	8,0	8,0
Рекомендуемая нагрузка на срез	V _{rec} [кН]	3,2	4,9	6,1	6,1	7,3
Сжатая зона бетона:						
¹ Рекомендуемая нагрузка на вырыв	N _{rec} [кН]	6,1	6,1	8,5	11,2	11,2
Рекомендуемая нагрузка на срез	V _{rec} [кН]	3,2	4,9	6,1	6,1	7,3
Сжатая/растянутая зона бетона:						
² Критическое краевое расстояние для разрушения по конусу	c _{cr} [мм]	65	60	85	90	90
² Критическое осевое расстояние для разрушения по конусу	s _{cr} [мм]	130	120	170	180	180
³ Минимальное краевое расстояние	c _{min} [мм]	40	40	50	60	60
³ Минимальное осевое расстояние	s _{min} [мм]	40	40	50	60	60
Минимальная толщина базового материала	h _{min} [мм]	100	100	110	130	130
Момент затяжки	T _{inst} [Нм]	10	10	20	30	30

¹ Поправочный коэффициент по нагрузке для бетона класса: C30/37 = 1,22; C40/50 = 1,41; B45 = 1,34; C50/60 = 1,55; B55 = 1,48

² Когда осевое расстояние s ≥ s_{cr} и краевое расстояние c ≥ c_{cr}, N_{rec} (Группы) = N_{rec} * номер группы анкера

³ Если значения находятся в диапазоне: s_{min} ≤ s ≤ s_{cr} и/или c_{min} ≤ c ≤ c_{cr} расчетные нагрузки должны быть уменьшены (см. Руководство по анкерному креплению)

Установочное устройство TE-C-HSC-MW

Области применения

- Установочное устройство, необходимое для автоматического самоподрезания анкера HSC



Наименование	Хвостовик	Комплект поставки	Упаковка	Номер артикула
TE-C-HSC-MW14	TE-C	1x Установочное устройство TE-C-HSC MW14	1 шт	31169
TE-C-HSC-MW16	TE-C	1x Установочное устройство TE-C-HSC MW16	1 шт	11267

Бур с ограничителем TE-C-HSC-B

Области применения

- Специальный бур для сверления отверстий определенной глубины для анкера HSC



Наименование	Упаковка	Номер артикула
TE-C-HSC-B 14x40	1 шт	31157
TE-C-HSC-B 14x50	1 шт	31158
TE-C-HSC-B 18x50	1 шт	30708
TE-C-HSC-B 18x60	1 шт	30709
TE-C-HSC-B 20x60	1 шт	30710

Система анкеров с подрезкой (с горячим цинкованием) HMU-PF

Технические данные

Дополнительная информация по продукту	Для установки требуется специальный бур с ограничителем, установочное устройство и перфоратор в соответствии с разрешением
Материал, коррозионная защита	Сталь, оцинкованная термодиффузионным/горячим методом



Наименование	Упаковка	Номер артикула
HMU-PF M16x100/30	12 шт	2084277
HMU-PF M16x100/60	12 шт	2084278
HMU-PF M16x125/60	12 шт	2084279
HMU-N M16 HDG	20 шт	2036376
HMU-W M16 17x30x3 HDG	20 шт	2036377
HMU-PF M12x80/35	20 шт	2084274
HMU-PF M12x80/65	20 шт	2084275
HMU-N M12 HDG	20 шт	2084310
HMU-W M12 13x24x2,5 HDG	20 шт	2084311
HMU-PF M12x80/20	20 шт	2088785

Технические характеристики для анкера с подрезкой HMU-PF

Базовый материал		Бетон ≥ C20/25 (по европейской сертификации)		
Тип анкера		HMU-PF		
Размер анкера		M12x80	M16x100	M16x125
Растянутая зона бетона:				
На глубине установки	h_{ef} [мм]	80	100	125
Рекомендуемая нагрузка на вырыв	N_{rec} [кН]	9,5	17,1	19,0
Рекомендуемая нагрузка на срез	V_{rec} [кН]	19,3	34,3	35,9
Сжатая зона бетона:				
На глубине установки	h_{ef} [мм]	80	100	125
Рекомендуемая нагрузка на вырыв	N_{rec} [кН]	17,2	24,0	33,6
Рекомендуемая нагрузка на срез	V_{rec} [кН]	19,3	35,9	35,9
Сжатая/растянутая зона бетона:				
Критическое осевое расстояние для разрушения по конусу	s_{cr} [мм]	300	300	375
Минимальное краевое расстояние	c_{min} [мм]	90	100	100
Критическое краевое расстояние для разрушения по конусу	c_{cr} [мм]	150	150	188
Минимальное осевое расстояние	s_{min} [мм]	90	100	100
Минимальная толщина базового материала	h_{min} [мм]	160	200	250

Установочное устройство HMU-ST



Наименование	Упаковка	Номер артикула
TE-C HMU-ST M12	1 шт	2084138
TE-C HMU-ST M12 (5)	5 шт	2088923
HMU-ST M16	1 шт	2036378

Бур с ограничителем TE-C-HMU-B



Области применения

- Специальный бур для сверления отверстий определенной глубины для анкера HMU

Преимущества

- Бур с ограничителем обеспечивает корректную глубину отверстий для правильной установки анкеров с подрезкой HMU

Наименование	Комплект поставки	Упаковка	Номер артикула
TE-C-HMU-B 22x100-M16	1x Бур с ограничителем HMU-B22,5x100 M16	1 шт	2069054
TE-C-HMU-B 22x125-M16	1x Бур с ограничителем HMU-B22,5x125 M16	1 шт	2069055
TE-C HMU-B 18x80-M12	1x Бур с ограничителем TE-C HMU-B 18x80-M12	1 шт	2084137

Распорный анкер для высоких нагрузок HSL



Базовые материалы

- Бетон (сжатая зона)
- Бетон (растянутая зона)

Области применения

- Крепления для тяжелых нагрузок при применении в условиях с повышенными требованиями к безопасности или динамическими нагрузками, включая использование на атомных электростанциях
- Применение в условиях, в которых требуется широкий спектр сертификатов или технической помощи, например, установка станков, тяжеловесного оборудования, стальных колонн, опор для тяжелых трубопроводов, насосов, опор для балок, медицинского оборудования, укосин, кранов, лебедок и т.д.

Преимущества

- Возможность использования при высоких нагрузках на растяжение и на срез
- Контроль расклинивающего усилия, что обеспечивает последующее расклинивание
- Сертификат ETA 1. Для бетона с трещинами и без трещин
- Сертификат ICC-ES/AC 193. Для бетона с трещинами и без трещин и для применения в сейсмоопасных районах
- Подходит для динамических нагрузок, включая усталостные, сейсмические и ударные. Подходит для отверстий, выполненных алмазной коронкой (с использованием Hilti DD EC-1)
- Сгибающийся пластиковый элемент черного цвета предотвращает вращение анкера в отверстии во время установки и обеспечивает надежное крепление без зазоров

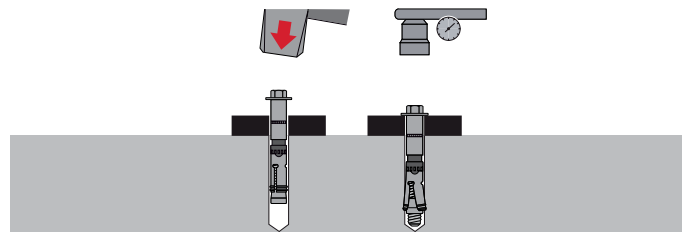

Инструкции могут различаться для разных применений, всегда обращайтесь к инструкциям, сопровождающим продукт или находящимся по ссылке www.hilti.ru



Распорный анкер для высоких нагрузок HSL-3

Технические данные

Тип головы	Шестигранная головка
Способ крепления	Сквозное крепление
Состав материала	Сталь, оцинк. (мин. 5 мкм), Болт: сталь, оцинк., класс прочности 8.8 (мин. 5 мкм)
Тестирован/одобрен для алмазного бурения	Да, с DD-EC 1
Соответствует требованиям IBC	IBC 2003, IBC 2006, IBC 2009, IBC 2012



Подбор анкера HSL-3

Описание	Общая длина (l, мм)	Толщина прикрепляемого материала (t _{из} , мм)	Диаметр отверстия (d _{от} , мм)	Глубина отверстия (h _{от} , мм)	Глубина посадки анкера (h _{сп} , мм)	Момент затяжки (Нм)	Размер под ключ	Количество в упаковке	Номер артикула
HSL-3 M8/20	98	20	12	80	60	25	13	40	371775
HSL-3 M8/40	118	40	12	80	60	25	13	40	371776
HSL-3 M10/20	110	20	15	90	70	50	17	20	371778
HSL-3 M10/40	130	40	15	90	70	50	17	20	371779*
HSL-3 M12/25	131	25	18	105	80	80	19	20	371781
HSL-3 M12/50	156	50	18	105	80	80	19	10	371782
HSL-3 M16/25	153	25	24	125	100	120	24	10	371784
HSL-3 M16/50	178	50	24	125	100	120	24	10	371785
HSL-3 M20/30	183	30	28	155	125	200	30	6	371787*
HSL-3 M20/60	213	60	28	155	125	200	30	6	371788*
HSL-3 M24/30	205	30	32	180	150	250	36	4	371790
HSL-3 M24/60	235	60	32	180	150	250	36	4	371791

*Специальные сроки поставки. Уточняйте информацию у представителя Hilti или по телефону 8 800 700 52 52

Технические характеристики для анкера HSL-3

Базовый материал		Бетон ≥ C20/25 (по европейской сертификации)					
Тип анкера		HSL-3					
Размер анкера		M8	M10	M12	M16	M20	M24
Растянутая зона бетона:							
²⁾ Рекомендуемая нагрузка на вырыв	N _{rec} [кН]	4,8	7,6	12,3	17,1	24,0	31,5
²⁾ Рекомендуемая нагрузка на срез	V _{rec} [кН]	14,3	20,1	24,5	34,3	47,9	63,0
Сжатая зона бетона:							
²⁾ Рекомендуемая нагрузка на вырыв	N _{rec} [кН]	11,2	14,1	17,2	24,0	33,5	44,1
²⁾ Рекомендуемая нагрузка на срез	V _{rec} [кН]	17,8	28,1	34,3	48,0	67,1	88,2
Сжатая/растянутая зона бетона:							
³⁾ Критическое краевое расстояние для разрушения по конусу	c _{cr, N} [мм]	90	105	120	150	190	225
³⁾ Критическое осевое расстояние для разрушения по конусу	s _{cr, N} [мм]	180	210	240	300	375	450
⁴⁾ Требуемое краевое расстояние	c ≥ [мм]	100	160	240	240	300	300
Минимальное краевое расстояние	c _{min} [мм]	60	70	80	100	150	150
⁴⁾ Требуемое осевое расстояние	s ≥ [мм]	100	100	160	240	300	300
Минимальное осевое расстояние	s _{min} [мм]	60	70	80	100	125	150
Минимальная толщина базового материала	h _{min} [мм]	120	140	160	200	250	300

²⁾ Поправочный коэффициент по нагрузке для бетона класса: C30/37 = 1,22; C40/50 = 1,41; C50/60 = 1,55

³⁾ c_{cr, N} = 1,5·h_{ef} ; s_{cr, N} = 3,0·h_{ef}

⁴⁾ Если значения находятся в диапазоне: s_{min} ≤ s ≤ s_{cr} и/или c_{min} ≤ c ≤ c_{cr}, расчетные нагрузки должны быть уменьшены (см. Руководство по анкерному креплению)

Распорный анкер-шпилька для высоких нагрузок HSL-3-G

Технические данные

Тип головы	С наружной резьбой
Способ крепления	Сквозное крепление
Состав материала	Сталь, оцинк. (мин. 5 мкм), Болт: сталь, оцинк., класс прочности 8.8 (мин. 5 мкм)
Тестирован/одобрен для алмазного бурения	Да, с DD-EC 1
Соответствует требованиям IBC	IBC 2003, IBC 2006, IBC 2009, IBC 2012



Подбор анкера HSL-3-G

Описание	Общая длина (l, мм)	Толщина прикрепляемого материала ($t_{\text{из}}$, мм)	Диаметр отверстия (d_p , мм)	Глубина отверстия (h_1 , мм)	Глубина посадки анкера ($h_{\text{эф}}$, мм)	Момент затяжки (Нм)	Размер под ключ	Количество в упаковке	Номер артикула
HSL-3-G M8/20	102	20	12	80	60	20	13	40	371793
HSL-3-G M8/40	122	40	12	80	60	20	13	40	371794
HSL-3-G M10/20	115	20	15	90	70	35	17	20	371796
HSL-3-G M10/40	135	40	15	90	70	35	17	20	371797
HSL-3-G M10/100	195	100	15	90	70	35	17	20	371830*
HSL-3-G M12/25	139	25	18	105	80	60	19	20	371799
HSL-3-G M12/50	164	50	18	105	80	60	19	10	371800
HSL-3-G M12/100	214	100	18	105	80	60	19	10	371831*
HSL-3-G M16/25	163	25	24	125	100	80	24	10	371802
HSL-3-G M16/50	188	50	24	125	100	80	24	10	371803
HSL-3-G M16/100	238	100	24	125	100	80	24	10	371832*
HSL-3-G M20/30	190	30	28	155	125	160	30	6	371805
HSL-3-G M20/60	220	60	28	155	125	160	30	6	371806
HSL-3-G M20/100	260	100	28	155	125	160	30	6	371833*
HSL-3-G M24/30	210	30	32	180	145	160	36	4	324930

*Специальные сроки поставки. Уточняйте информацию у представителя Hilti или по телефону 8 800 700 52 52

Технические характеристики для анкера HSL-3-G

Базовый материал		Бетон \geq C20/25 (по европейской сертификации)						
Тип анкера		HSL-3-G						
Размер анкера								
		M8	M10	M12	M16	M20	M24	
Растянутая зона бетона:								
²⁾ Рекомендуемая нагрузка на вырыв	N_{rec} [кН]	4,8	7,6	12,3	17,1	24,0	31,5	
²⁾ Рекомендуемая нагрузка на срез	V_{rec} [кН]	14,3	20,1	24,5	34,3	47,9	63,0	
Сжатая зона бетона:								
²⁾ Рекомендуемая нагрузка на вырыв	N_{rec} [кН]	11,2	14,1	17,2	24,0	33,5	44,1	
²⁾ Рекомендуемая нагрузка на срез	V_{rec} [кН]	17,8	28,1	34,3	48,0	67,1	88,2	
Сжатая/растянутая зона бетона:								
³⁾ Критическое краевое расстояние для разрушения по конусу	$c_{\text{cr, N}}$ [мм]	90	105	120	150	190	225	
³⁾ Критическое осевое расстояние для разрушения по конусу	$s_{\text{cr, N}}$ [мм]	180	210	240	300	375	450	
⁴⁾ Требуемое краевое расстояние	$c \geq$ [мм]	100	160	240	240	300	300	
Минимальное краевое расстояние	c_{min} [мм]	60	70	80	100	150	150	
⁴⁾ Требуемое осевое расстояние	$s \geq$ [мм]	100	100	160	240	300	300	
Минимальное осевое расстояние	s_{min} [мм]	60	70	80	100	125	150	
Минимальная толщина базового материала	h_{min} [мм]	120	140	160	200	250	300	

²⁾ Поправочный коэффициент по нагрузке для бетона класса: C30/37 = 1,22; C40/50 = 1,41; C50/60 = 1,55

³⁾ $c_{\text{cr, N}} = 1,5 \cdot h_{\text{эф}}$; $s_{\text{cr, N}} = 3,0 \cdot h_{\text{эф}}$

⁴⁾ Если значения находятся в диапазоне: $s_{\text{min}} \leq s \leq s_{\text{cr}}$ и/или $c_{\text{min}} \leq c \leq c_{\text{cr}}$, расчетные нагрузки должны быть уменьшены (см. Руководство по анкерному креплению)

Распорный анкер для высоких нагрузок HSL-3-B

Технические данные	
Тип головы	Защитный колпачок обеспечивает необходимый момент затяжки
Способ крепления	Сквозное крепление
Состав материала	Сталь, оцинк. (мин. 5 мкм), Болт: сталь, оцинк., класс прочности 8.8 (мин. 5 мкм)
Тестирован/одобрен для алмазного бурения	Да, с DD-EC 1
Соответствует требованиям IBC	IBC 2003, IBC 2006, IBC 2009, IBC 2012



Подбор анкера HSL-3-B

Описание	Общая длина (l, мм)	Толщина приклеиваемого материала (t _{кл} , мм)	Диаметр отверстия (d _{от} , мм)	Глубина отверстия (h _г , мм)	Глубина посадки анкера (h _{эф} , мм)	Момент затяжки (Нм)	Размер под ключ	Количество в упаковке	Номер артикула
HSL-3-B M12/50	137	50	18	105	80	-	13	10	371809
HSL-3-B M12/25	162	25	18	105	80	-	13	20	371808
HSL-3-B M16/25	159	25	24	125	100	-	17	10	371811*
HSL-3-B M16/50	184	50	24	125	100	-	17	10	371812*
HSL-3-B M20/30	189	30	28	155	125	-	19	6	371814*
HSL-3-B M20/60	219	60	28	155	125	-	19	6	371815*
HSL-3-B M24/30	211	30	32	180	150	-	24	4	371817*
HSL-3-B M24/60	241	60	32	180	150	-	24	4	371818*

*Специальные сроки поставки. Уточняйте информацию у представителя Hilti или по телефону 8 800 700 52 52

Технические характеристики для анкера HSL-3-B

Базовый материал			Бетон ≥ C20/25 (по европейской сертификации)			
Тип анкера			HSL-3-B			
Размер анкера			M12	M16	M20	M24
Растянутая зона бетона:						
²⁾ Рекомендуемая нагрузка на вырыв	N _{rec} [кН]		12,3	17,1	24,0	31,5
²⁾ Рекомендуемая нагрузка на срез	V _{rec} [кН]		24,5	34,3	47,9	63,0
Сжатая зона бетона:						
²⁾ Рекомендуемая нагрузка на вырыв	N _{rec} [кН]		17,2	24,0	33,5	44,1
²⁾ Рекомендуемая нагрузка на срез	V _{rec} [кН]		34,3	48,0	67,1	88,2
Сжатая/растянутая зона бетона:						
³⁾ Критическое краевое расстояние для разрушения по конусу	c _{cr, N} [мм]		120	150	190	225
³⁾ Критическое осевое расстояние для разрушения по конусу	s _{cr, N} [мм]		240	300	375	450
⁴⁾ Требуемое краевое расстояние	c ≥ [мм]		240	240	300	300
Минимальное краевое расстояние	C _{min} [мм]		80	100	150	150
⁴⁾ Требуемое осевое расстояние	s ≥ [мм]		160	240	300	300
Минимальное осевое расстояние	S _{min} [мм]		80	100	125	150
Минимальная толщина базового материала	h _{min} [мм]		160	200	250	300

²⁾ Поправочный коэффициент по нагрузке для бетона класса: C30/37 = 1,22; C40/50 = 1,41; C50/60 = 1,55

³⁾ c_{cr, N} = 1,5·h_{эф} ; s_{cr, N} = 3,0·h_{эф}

⁴⁾ Если значения находятся в диапазоне: s_{min} ≤ s ≤ s_{cr} и/или c_{min} ≤ c ≤ c_{cr}, расчетные нагрузки должны быть уменьшены (см. Руководство по анкерному креплению)

Распорный анкер для высоких нагрузок HSL-3-SK

Технические данные	
Тип головы	Потайная головка
Способ крепления	Сквозное крепление
Состав материала	Сталь, оцинк. (мин. 5 мкм), Болт: сталь, оцинк., класс прочности 8.8 (мин. 5 мкм)
Тестирован/одобрен для алмазного бурения	Нет
Соответствует требованиям IBC	IBC 2003, IBC 2006, IBC 2009, IBC 2012



Наименование	Длина анкера	Размер анкера	Требуемый момент затяжки	Глубина сверления	Упаковка	Номер артикула
HSL-3-SK M8/10	80 мм	M8	25 Нм	80 мм	40 шт	371825
HSL-3-SK M8/20	90 мм	M8	25 Нм	80 мм	40 шт	371826
HSL-3-SK M10/20	102 мм	M10	50 Нм	90 мм	20 шт	371827

Технические характеристики для анкера HSL-3-SK

Базовый материал		Бетон ≥ C20/25 (по европейской сертификации)			
Тип анкера		HSL-3-SK			
Размер анкера		M12	M16	M20	M24
Растянутая зона бетона:					
²⁾ Рекомендуемая нагрузка на вырыв	N_{rec} [кН]	12,3	17,1	24,0	31,5
²⁾ Рекомендуемая нагрузка на срез	V_{rec} [кН]	24,5	34,3	47,9	63,0
Сжатая зона бетона:					
²⁾ Рекомендуемая нагрузка на вырыв	N_{rec} [кН]	17,2	24,0	33,5	44,1
²⁾ Рекомендуемая нагрузка на срез	V_{rec} [кН]	34,3	48,0	67,1	88,2
Сжатая/растянутая зона бетона:					
³⁾ Критическое краевое расстояние для разрушения по конусу	$c_{cr, N}$ [мм]	120	150	190	225
³⁾ Критическое осевое расстояние для разрушения по конусу	$s_{cr, N}$ [мм]	240	300	375	450
⁴⁾ Требуемое краевое расстояние	$c \geq$ [мм]	240	240	300	300
Минимальное краевое расстояние	C_{min} [мм]	80	100	150	150
⁴⁾ Требуемое осевое расстояние	$s \geq$ [мм]	160	240	300	300
Минимальное осевое расстояние	S_{min} [мм]	80	100	125	150
Минимальная толщина базового материала	h_{min} [мм]	160	200	250	300

²⁾ Поправочный коэффициент по нагрузке для бетона класса: C30/37 = 1,22; C40/50 = 1,41; C50/60 = 1,55

³⁾ $c_{cr, N} = 1,5 \cdot h_{ef}$; $s_{cr, N} = 3,0 \cdot h_{ef}$

⁴⁾ Если значения находятся в диапазоне: $s_{min} \leq s \leq s_{cr}$ и/или $c_{min} \leq c \leq c_{cr}$, расчетные нагрузки должны быть уменьшены (см. Руководство по анкерному креплению)

Распорный анкер для высоких нагрузок HSL-3-SH

Технические данные	
Тип головы	Колпачок для шестигранной головки
Способ крепления	Сквозное крепление
Состав материала	Сталь, оцинк. (мин. 5 мкм), Болт: сталь, оцинк., класс прочности 8.8 (мин. 5 мкм)
Тестирован/одобрен для алмазного бурения	Да, с DD-EC 1
Соответствует требованиям IBC	IBC 2003, IBC 2006, IBC 2009, IBC 2012



Наименование	Размер ключа	Требуемый момент затяжки	Упаковка	Номер артикула
HSL-3-SH M8/5	M8	25 Нм	40 шт	377341
HSL-3-SH M10/20	M10	35 Нм	20 шт	377342

Технические характеристики для анкера HSL-3-SH

Базовый материал		Бетон ≥ C20/25 (по европейской сертификации)			
Тип анкера		HSL-3-SH			
Размер анкера		M12	M16	M20	M24
Растянутая зона бетона:					
²⁾ Рекомендуемая нагрузка на вырыв	N_{rec} [кН]	12,3	17,1	24,0	31,5
²⁾ Рекомендуемая нагрузка на срез	V_{rec} [кН]	24,5	34,3	47,9	63,0
Сжатая зона бетона:					
²⁾ Рекомендуемая нагрузка на вырыв	N_{rec} [кН]	17,2	24,0	33,5	44,1
²⁾ Рекомендуемая нагрузка на срез	V_{rec} [кН]	34,3	48,0	67,1	88,2
Сжатая/растянутая зона бетона:					
³⁾ Критическое краевое расстояние для разрушения по конусу	$c_{cr, N}$ [мм]	120	150	190	225
³⁾ Критическое осевое расстояние для разрушения по конусу	$s_{cr, N}$ [мм]	240	300	375	450
⁴⁾ Требуемое краевое расстояние	$c \geq$ [мм]	240	240	300	300
Минимальное краевое расстояние	c_{min} [мм]	80	100	150	150
⁴⁾ Требуемое осевое расстояние	$s \geq$ [мм]	160	240	300	300
Минимальное осевое расстояние	s_{min} [мм]	80	100	125	150
Минимальная толщина базового материала	h_{min} [мм]	160	200	250	300

²⁾ Поправочный коэффициент по нагрузке для бетона класса: C30/37 = 1,22; C40/50 = 1,41; C50/60 = 1,55

³⁾ $c_{cr, N} = 1,5 \cdot h_{ef}$; $s_{cr, N} = 3,0 \cdot h_{ef}$

⁴⁾ Если значения находятся в диапазоне: $s_{min} \leq s \leq s_{cr}$ и/или $c_{min} \leq c \leq c_{cr}$ расчетные нагрузки должны быть уменьшены (см. Руководство по анкерному креплению)

Распорный анкер для высоких нагрузок HSL-GR

Технические данные

Тип головы	С наружной резьбой
Способ крепления	Сквозное крепление
Состав материала	Сталь А4 (SS316)
PROFIS	Да
Материал, коррозионная защита	Нержавеющая сталь



Наименование	Длина анкера	Размер анкера	Требуемый момент затяжки	Упаковка	Номер артикула
HSLGR M8/20	102 мм	M8	25 Нм	40 шт	67920
HSLGR M10/20	115 мм	M10	40 Нм	20 шт	67922
HSLGR M12/25	139 мм	M12	80 Нм	20 шт	67924
HSLGR M16/25	163 мм	M16	120 Нм	10 шт	67926
HSLGR M20/30	190 мм	M20	200 Нм	6 шт	67928

Технические характеристики для анкера HSL-GR

Базовый материал	Бетон \geq C20/25 (по европейской сертификации)									
Тип анкера	HSL-GR									
Размер анкера	M8		M10		M12		M16		M20	
Сжатая зона бетона:										
Рекомендуемая нагрузка на вырыв	N_{rec}	[кН]	9,3	11,7	14,3	20,0	28,0			
Рекомендуемая нагрузка на срез	V_{rec}	[кН]	11,4	18,3	25,2	36,6	50,4			
Эффективная глубина анкерного крепления	h_{ef}	[мм]	60	70	80	100	125			
Минимальная толщина базового материала	h_{min}	[мм]	120	140	160	200	250			
Минимальное осевое расстояние	s_{min}	[мм]	100	160	240	240	300			
Минимальное краевое расстояние	c_{min}	[мм]	60	70	80	100	150			
Критическое осевое расстояние для разрушения по конусу	s_{cr}	[мм]	180	210	240	300	375			
Критическое краевое расстояние для разрушения по конусу	c_{cr}	[мм]	90	105	120	150	187			

HST



Базовые материалы

- Бетон (сжатая зона)
- Бетон (растянутая зона)

Области применения

- Широкий диапазон применения в условиях повышенной безопасности
- Крепление агрегатов и механизмов
- Крепление стальных конструкций

Преимущества

- Надежный анкер-шпилька с улучшенным расширительным конусом и конструкцией клина в сочетании со специальной сталью и покрытием обеспечивает высокую эффективность установки в бетоне с трещинами и без трещин.
- Подходит для установки в бетоне с трещинами

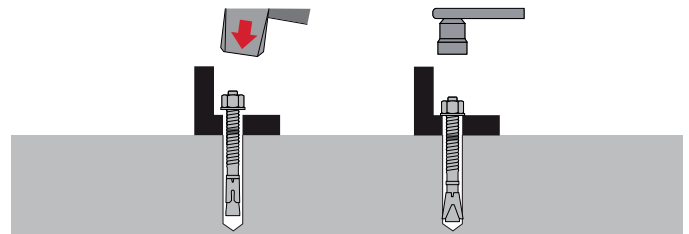

Инструкции могут различаться для разных применений, всегда обращайтесь к инструкциям, сопровождающим продукт или находящимся по ссылке www.hilti.ru

HST



HST-R



HST-HCR



Анкер-шпилька HST

Технические данные

Тип головы	С наружной резьбой
Способ крепления	Предварительное крепление, Сквозное крепление
Состав материала	Сталь, оцинк. (мин. 5 мкм)
Направление установки	Потолок, стены, пол
Тестирован/одобрен для алмазного бурения	Нет



Подбор анкера HST

Описание	Общая длина (l, мм)	Толщина прикрепляемого материала (t _{из.} , мм)	Диаметр отверстия (d _{от.} , мм)	Глубина отверстия (h _{г.} , мм)	Глубина посадки анкера (h _{сп.} , мм)	Момент затяжки (Нм)	Размер под ключ	Количество в упаковке	Номер артикула
HST M8×115/50	115	50	8	65	47	20	13	50	371583
HST M8×75/10	75	10	8	65	47	20	13	100	371581
HST M8×95/30	95	30	8	65	47	20	13	100	295378
HST M10×110/30	110	30	10	80	60	45	17	50	295367
HST M10×130/50	130	50	10	80	60	45	17	25	371586
HST M10×90/10	90	10	10	80	60	45	17	50	371584
HST M12×115/20	115	20	12	95	70	60	19	25	371587
HST M12×145/50	145	50	12	95	70	60	19	25	371588
HST M12×185/90	185	90	12	95	70	60	19	25	371589
HST M12×215/120	215	120	12	95	70	60	24	25	371590
HST M12×235/140	235	140	12	95	70	60	24	25	371591
HST M12×255/160	255	160	12	95	70	60	24	25	371592
HST M16×140/25	140	25	16	115	82	110	30	12	371593
HST M16×165/50	165	50	16	115	82	110	30	12	371594
HST M16×215/100	215	100	16	115	82	110	30	12	371595
HST M16×255/140	255	140	16	115	82	110	30	12	371596
HST M16×295/180	295	180	16	115	82	110	30	12	371597
HST M20×170/30	170	30	20	140	101	240	30	5	371598
HST M20×200/60	200	60	20	140	101	240	30	5	371599
HST M20×260/120	260	120	20	140	101	240	30	5	274697
HST M24×200/30	200	30	24	170	125	300	36	5	371601
HST M24×230/60	230	60	24	170	125	300	36	5	371602

Технические характеристики для анкера HST

Базовый материал			Бетон ≥ C20/25 (по европейской сертификации)					
Тип анкера			HST					
Размер анкера			M8	M10	M12	M16	M20	M24
Растянутая зона бетона:								
¹⁾ Рекомендуемая нагрузка на вырыв	N _{rec}	[кН]	2,0	4,3	5,7	9,5	14,3	19,0
Рекомендуемая нагрузка на срез	V _{rec}	[кН]	8,0	13,4	20,0	31,4	43,5	44,8
Сжатая зона бетона:								
¹⁾ Рекомендуемая нагрузка на вырыв	N _{rec}	[кН]	3,6	7,6	9,5	16,5	23,8	28,6
Рекомендуемая нагрузка на срез	V _{rec}	[кН]	8,0	13,4	20,0	31,4	48,0	44,8
Сжатая/растянутая зона бетона:								
²⁾ Критическое краевое расстояние для разрушения по конусу	c _{cr,N}	[мм]	71	90	105	123	152	188
²⁾ Критическое осевое расстояние для разрушения по конусу	s _{cr,N}	[мм]	141	180	210	246	303	375
Требуемое краевое расстояние	s ≥	[мм]	50	90	120	150	225	240
³⁾ Минимальное краевое расстояние	c _{min}	[мм]	45	55	55	70	100	125
Требуемое осевое расстояние	c ≥	[мм]	50	70	75	100	160	180
³⁾ Минимальное осевое расстояние	s _{min}	[мм]	40	55	60	70	100	125
Минимальная толщина базового материала	h _{min}	[мм]	100	120	140	160	200	250
Момент затяжки		[Нм]	20	45	60	110	240	300

¹⁾ Поправочный коэффициент по нагрузке для бетона класса: C30/37 = 1,22; C40/50 = 1,41; B45 = 1,34; C50/60 = 1,55; B55 = 1,48

²⁾ Когда осевое расстояние s ≥ s_{cr} и краевое расстояние c ≥ c_{cr}, N_{rec} (Группы) = N_{rec} * номер группы анкера

³⁾ Если значения находятся в диапазоне: s_{min} ≤ s ≤ s_{cr} и/или c_{min} ≤ c ≤ c_{cr}, расчетные нагрузки должны быть уменьшены (см. Руководство по анкерному креплению)

Анкер-шпилька HST-R

Технические данные

Тип головы	С наружной резьбой
Способ крепления	Предварительное крепление, Сквозное крепление
Состав материала	Нержавеющая сталь A4 (SS316)
Направление установки	Потолок, стены, пол
Тестирован/одобрен для алмазного бурения	Нет



Подбор анкера HST-R

Описание	Общая длина (l, мм)	Толщина приклеиваемого материала (t _{нк} , мм)	Диаметр отверстия (d _{ор} , мм)	Глубина отверстия (h _г , мм)	Глубина посадки анкера (h _{сп} , мм)	Момент затяжки (Нм)	Размер под ключ	Количество в упаковке	Номер артикула
HST-R M8×75/10	75	10	8	65	47	20	13	50	435447
HST-R M8×95/30	95	30	8	65	47	20	13	50	435448*
HST-R M10×90/10	90	10	10	80	60	40	17	50	435450
HST-R M10×110/30	110	30	10	80	60	40	17	50	435451*
HST-R M10×130/50	130	50	10	80	60	40	17	25	435452*
HST-R M12×115/20	115	20	10	95	70	60	19	25	435454
HST-R M12×145/50	145	50	10	95	70	60	19	25	435455*
HST-R M12×185/90	185	90	10	95	70	60	19	25	435456*
HST-R M12×215/120	215	120	10	95	70	60	19	25	435457*
HST-R M16×140/25	140	140	10	115	82	110	24	12	376051*
HST-R M16×165/50	165	180	10	115	82	110	24	12	376052*
HST-R M16×255/140	255	60	10	115	82	110	24	12	376054*
HST-R M20×200/60	200	10	10	140	101	240	30	5	376057*
HST-R M24×200/30	200	10	10	170	125	300	36	5	376058*

*Специальные сроки поставки. Уточняйте информацию у представителя Hilti или по телефону 8 800 700 52 52

Технические характеристики для анкера HST-R

Базовый материал		HST-R													
Тип анкера		HST-R													
Размер анкера		M24		M8		M10		M12		M16		M20		M24	
Растянутая зона бетона:															
1) Рекомендуемая нагрузка на вырыв		N _{rec} [кН]	19,0	2,4	4,3	5,7	11,9	14,3	19,0						
Рекомендуемая нагрузка на срез		V _{rec} [кН]	44,8	7,4	11,4	17,1	25,5	34,8	47,9						
Сжатая зона бетона:															
1) Рекомендуемая нагрузка на вырыв		N _{rec} [кН]	28,6	4,3	7,6	9,5	16,7	23,8	28,6						
Рекомендуемая нагрузка на срез		V _{rec} [кН]	44,8	7,4	11,4	17,1	27,5	39,7	57,0						
Сжатая/растянутая зона бетона:															
2) Критическое краевое расстояние для разрушения по конусу		c _{cr,N} [мм]	188	71	90	105	123	152	188						
2) Критическое осевое расстояние для разрушения по конусу		s _{cr,N} [мм]	375	141	180	210	246	303	375						
Требуемое краевое расстояние		s _≥ [мм]	240	50	90	110	160	160	140						
3) Минимальное краевое расстояние		c _{min} [мм]	125	45	50	55	60	100	125						
Требуемое осевое расстояние		c _≥ [мм]	180	50	65	75	100	130	130						
3) Минимальное осевое расстояние		s _{min} [мм]	125	40	55	60	70	100	125						
Минимальная толщина базового материала		h _{min} [мм]	250	100	120	140	160	200	250						
Момент затяжки		[Нм]	300	20	45	60	110	240	300						

1) Поправочный коэффициент по нагрузке для бетона класса: C30/37 = 1,22; C40/50 = 1,41; B45 = 1,34; C50/60 = 1,55; B55 = 1,48

2) Когда осевое расстояние s ≥ s_{cr} и краевое расстояние c ≥ c_{cr}, N_{rec} (Группы) = N_{rec} * номер группы анкера

3) Если значения находятся в диапазоне: s_{min} ≤ s ≤ s_{cr} и/или c_{min} ≤ c ≤ c_{cr}, расчетные нагрузки должны быть уменьшены (см. Руководство по анкерному креплению)

Анкер-шпилька HST-HCR

Технические данные	
Тип головы	С наружной резьбой
Способ крепления	Предварительное крепление, Сквозное крепление
Состав материала	Сталь высокой коррозионной стойкости
Направление установки	Потолок, стены, пол
Тестирован/одобрен для алмазного бурения	Нет

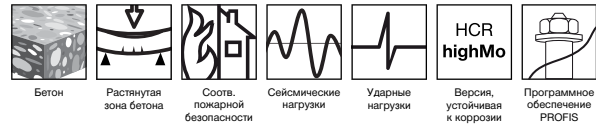

Подбор анкера HST-HCR

Описание	Общая длина (l, мм)	Толщина прикрепляемого материала (t _{fix} , мм)	Диаметр отверстия (d _o , мм)	Глубина отверстия (h ₁ , мм)	Глубина посадки анкера (h _{er} , мм)	Момент затяжки (Нм)	Размер под ключ	Количество в упаковке	Номер артикула
HST-HCR M8*75/10	75	10	8	65	47	20	13	100	387256
HST-HCR M8*95/30	95	30	8	65	47	20	13	100	387257
HST-HCR M8*115/50	115	50	8	65	47	20	13	50	387258
HST-HCR M10*90/10	90	10	10	80	60	45	17	50	387259
HST-HCR M10*110/30	110	30	10	80	60	45	17	50	295369
HST-HCR M10*130/50	130	50	10	80	60	45	17	25	387261
HST-HCR M12*115/20	115	20	12	95	70	60	19	25	376066
HST-HCR M12*145/50	145	50	12	95	70	60	19	25	376067
HST-HCR M12*185/90	185	90	12	95	70	60	19	25	376068
HST-HCR M12*215/120	215	120	12	95	70	60	24	25	376069
HST-HCR M16*140/25	140	25	16	115	82	110	30	12	376070
HST-HCR M16*165/50	165	50	16	115	82	110	30	12	376071
HST-HCR M16*215/100	215	100	16	115	82	110	30	12	376072

Технические характеристики для анкера HST-HCR

Базовый материал		Бетон ≥ C20/25 (по европейской сертификации)			
Тип анкера		HST-HCR			
Размер анкера		M8	M10	M12	M16
Растянутая зона бетона:					
¹⁾ Рекомендуемая нагрузка на вырыв	N _{rec} [кН]	2,4	4,3	5,7	11,9
Рекомендуемая нагрузка на срез	V _{rec} [кН]	7,4	11,4	17,1	25,5
Сжатая зона бетона:					
¹⁾ Рекомендуемая нагрузка на вырыв	N _{rec} [кН]	4,3	7,6	9,5	16,7
Рекомендуемая нагрузка на срез	V _{rec} [кН]	7,4	11,4	17,1	31,4
Сжатая/растянутая зона бетона:					
²⁾ Критическое краевое расстояние для разрушения по конусу	c _{cr,N} [мм]	71	90	105	123
²⁾ Критическое осевое расстояние для разрушения по конусу	s _{cr,N} [мм]	141	180	210	246
Требуемое краевое расстояние	s ≥ [мм]	50	90	110	160
³⁾ Минимальное краевое расстояние	c _{min} [мм]	45	50	55	60
Требуемое осевое расстояние	c ≥ [мм]	50	65	75	100
³⁾ Минимальное осевое расстояние	s _{min} [мм]	40	55	60	70
Минимальная толщина базового материала	h _{min} [мм]	100	120	140	160

¹⁾ Поправочный коэффициент по нагрузке для бетона класса: C30/37 = 1,22; C40/50 = 1,41; B45 = 1,34; C50/60 = 1,55; B55 = 1,48

²⁾ Когда осевое расстояние s ≥ s_{cr} и краевое расстояние c ≥ c_{cr}, N_{rec} (Группы) = N_{rec} * номер группы анкера

³⁾ Если значения находятся в диапазоне: s_{min} ≤ s ≤ s_{cr} и/или c_{min} ≤ c ≤ c_{cr}, расчетные нагрузки должны быть уменьшены (см. Руководство по анкерному креплению)

HSA



Базовые материалы

- Бетон (сжатая зона)

Области применения

- Широкий диапазон применения для крепления в бетоне
- Крепление колонн и балок
- Крепление консолей и фасадных кронштейнов

Преимущества

- Небольшие краевые и осевые расстояния
- Высокие нагрузки
- 3 глубины установки обеспечивают максимальную гибкость применения
- Подходит как для сквозного, так и предварительного крепления
- Уникальная скорость установки с гайковертом SIW 22-A и установочным устройством S-TB

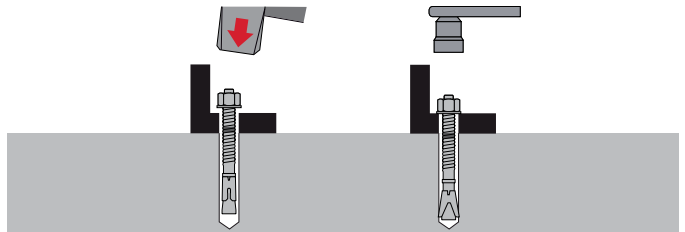

Инструкции могут различаться для разных применений, всегда обращайтесь к инструкциям, сопровождающим продукт или находящимся по ссылке www.hilti.ru



Стандартный анкер-шпилька HSA

Технические данные

Тип головы	С наружной резьбой
Способ крепления	Предварительное крепление, Сквозное крепление
Состав материала	Сталь, оцинк. (мин. 5 мкм)
Направление установки	Потолок, стены, пол
Тестирован/одобрен для алмазного бурения	Да
Доп. Данные	Контроль момента затяжки с помощью муфты S-TB

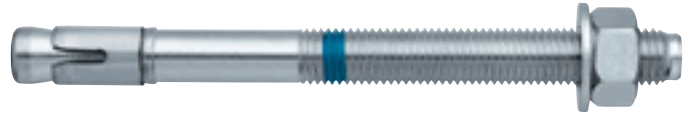

Подбор анкера HSA

Описание	Общая длина (l, мм)	Толщина приклеиваемого материала (t _{кл.} , мм)	Диаметр отверстия (d _о , мм)	Глубина отверстия (h _г , мм)	Глубина посадки анкера (h _{сп} , мм)	Момент затяжки (Нм)	Размер под ключ	Количество в упаковке	Номер артикула
HSA M6 5/-/-	50	5/-/-	6	42/52/72	37/47/67	5	10	200	2036084
HSA M6 20/10/-	65	20/10/-	6	42/52/72	37/47/67	5	10	200	2036085
HSA M6 40/30/10	85	40/30/10	6	42/52/72	37/47/67	5	10	100	2036086
HSA M6 55/45/25	100	55/45/25	6	42/52/72	37/47/67	5	10	100	2036087
HSA M8 5/-/-	54,5	5/-/-	8	44/54/84	39/49/79	15	13	100	2004122
HSA M8 20/10/-	69,5	20/10/-	8	44/54/84	39/49/79	15	13	100	2004123
HSA M8 35/25/-	84,5	35/25/-	8	44/54/84	39/49/79	15	13	80	2004124
HSA M8 55/45/15	104,5	55/45/15	8	44/54/84	39/49/79	15	13	50	2004125
HSA M8 80/70/40	129,5	80/70/40	8	44/54/84	39/49/79	15	13	50	2004126
HSA M10 5/-/-	68	5/-/-	10	55/65/95	50/60/90	25	17	50	2004127
HSA M10 20/10/-	83	20/10/-	10	55/65/95	50/60/90	25	17	50	2004128
HSA M10 35/25/-	98	35/25/-	10	55/65/95	50/60/90	25	17	40	2004129
HSA M10 50/40/10	113	50/40/10	10	55/65/95	50/60/90	25	17	40	2004150
HSA M10 70/60/30	133	70/60/30	10	55/65/95	50/60/90	25	17	25	2004151
HSA M10 90/80/50	153	90/80/50	10	55/65/95	50/60/90	25	17	25	2004152
HSA M10 105/95/65	168	105/95/65	10	55/65/95	50/60/90	25	17	25	2004153
HSA M12 5/-/-	84,5	5/-/-	12	72/87/122	64/79/114	50	19	25	2004154
HSA M12 20/5/-	99,5	20/5/-	12	72/87/122	50/79/114	50	19	25	2004155
HSA M12 35/20/-	114,5	35/20/-	12	72/87/122	50/79/114	50	19	25	2004156
HSA M12 65/50/15	144,5	65/50/15	12	72/87/122	50/79/114	50	19	25	2004157
HSA M12 95/80/45	174,5	95/80/45	12	72/87/122	50/79/114	50	19	25	2004158
HSA M12 125/110/75	204,5	120/110/75	12	72/87/122	50/79/114	50	19	25	2004159
HSA M12 145/130/95	224,5	145/130/95	12	72/87/122	50/79/114	50	19	25	2004160
HSA M16 5/-/-	101,5	5/-/-	16	85/100/140	77/92/132	80	24	16	2004161
HSA M16 20/5/-	116,5	20/5/-	16	85/100/140	77/92/132	80	24	16	2004162
HSA M16 40/25/-	136,5	40/20/-	16	85/100/140	77/92/132	80	24	16	2004163
HSA M16 85/70/30	181,5	85/70/30	16	85/100/140	77/92/132	80	24	16	2004164
HSA M16 135/120/80	231,5	135/120/80	16	85/100/140	77/92/132	80	24	16	2004165
HSA M20 10/-/-	125	10/-/-	20	98/123/138	90/115/130	200	30	10	2036088
HSA M20 55/30/15	170	55/30/15	20	98/123/138	90/115/130	200	30	10	2036089

Технические характеристики для анкера HSA

Базовый материал			Бетон ≥ C20/25 (по европейской сертификации)					
Тип анкера			HSA					
Размер анкера			M6	M8	M10	M12	M16	M20
Растянутая зона бетона (стандартная посадка):								
Рекомендуемая нагрузка на вырыв	N_{rec}	[кН]	-	-	-	-	-	-
Рекомендуемая нагрузка на срез	V_{rec}	[кН]	-	-	-	-	-	-
Сжатая зона бетона (стандартная посадка):								
Рекомендуемая нагрузка на вырыв	N_{rec}	[кН]	2,4	5,7	7,6	11,6	18,5	25,1
Рекомендуемая нагрузка на срез	V_{rec}	[кН]	3,7	5,7	11,6	17,4	26,4	35,8
Сжатая/растянутая зона бетона (стандартная посадка):								
¹ Критическое краевое расстояние для разрушения по конусу	C_{cr}	[мм]	60	72	75	105	126	155
¹ Критическое осевое расстояние для разрушения по конусу	S_{cr}	[мм]	120	144	150	210	252	309
Минимальное краевое расстояние	C_{min}	[мм]	50	60	65	90	105	125
Минимальное осевое расстояние	S_{min}	[мм]	40	50	55	75	90	105
Минимальная толщина базового материала	h_{min}	[мм]	100	100	100	140	170	210
Растянутая зона бетона (уменьшенная посадка):								
Рекомендуемая нагрузка на вырыв	N_{rec}	[кН]	-	-	-	-	-	-
Рекомендуемая нагрузка на срез	V_{rec}	[кН]	-	-	-	-	-	-
Сжатая зона бетона (уменьшенная посадка):								
Рекомендуемая нагрузка на вырыв	N_{rec}	[кН]	2,0	4,3	5,7	8,5	12,3	16,5
Рекомендуемая нагрузка на срез	V_{rec}	[кН]	2,8	4,4	6,5	8,5	19,1	29,8
Сжатая/растянутая зона бетона (уменьшенная посадка):								
² Критическое краевое расстояние для разрушения по конусу	C_{cr}	[мм]	45	53	63	75	96	117
² Критическое осевое расстояние для разрушения по конусу	S_{cr}	[мм]	90	105	126	150	192	234
¹ Минимальное краевое расстояние	C_{min}	[мм]	38	45	65	100	100	115
¹ Минимальное осевое расстояние	S_{min}	[мм]	35	35	55	100	100	100
Минимальная толщина базового материала	h_{min}	[мм]	100	100	100	100	130	160

¹ Если значения находятся в диапазоне: $s_{min} \leq s \leq s_{cr}$ и/или $c_{min} \leq c \leq c_{cr}$, расчетные нагрузки должны быть уменьшены (см. Руководство по анкерному креплению)

² Когда осевое расстояние $s \geq s_{cr}$ и краевое расстояние $c \geq c_{cr}$, N_{rec} (Группы) = N_{rec}^* * номер группы анкера

Стандартный анкер-шпилька с горячеоцинкованным покрытием HSA-F

Технические данные

Тип головы	С наружной резьбой
Способ крепления	Предварительное крепление, Сквозное крепление
Состав материала	Сталь, горячеоцинк. (мин. 35 мкм)
Направление установки	Потолок, стены, пол
Тестирован/одобрен для алмазного бурения	Да
Доп. Данные	Контроль момента затяжки с помощью муфты S-TB



Подбор анкера HSA-F

Описание	Общая длина (l, мм)	Толщина приклеиваемого материала (t _{из} , мм)	Диаметр отверстия (d ₀ , мм)	Глубина отверстия (h ₁ , мм)	Глубина посадки анкера (h _{ер} , мм)	Момент затяжки (Нм)	Размер под ключ	Количество в упаковке	Номер артикула
HSA-F M6 5/-/-	50	5/-/-	6	42/52/72	37/47/67	5	10	200	2036310
HSA-F M6 20/10/-	65	20/10/-	6	42/52/72	37/47/67	5	10	200	2036311
HSA-F M8 5/-/-	54,5	5/-/-	8	44/54/84	39/49/79	15	13	100	2004113
HSA-F M8 20/10/-	69,5	20/10/-	8	44/54/84	39/49/79	15	13	100	2004114
HSA-F M8 35/25/-	84,5	35/25/-	8	44/54/84	39/49/79	15	13	80	2004115
HSA-F M8 55/45/15	104,5	55/45/15	8	44/54/84	39/49/79	15	13	50	2004116
HSA-F M8 80/70/40	129,5	80/70/40	8	44/54/84	39/49/79	15	13	50	2004117
HSA-F M10 5/-/-	68	5/-/-	10	55/65/95	50/60/90	25	17	50	2004118
HSA-F M10 20/10/-	83	20/10/-	10	55/65/95	50/60/90	25	17	50	2004119
HSA-F M10 35/25/-	98	35/25/-	10	55/65/95	50/60/90	25	17	40	2004170
HSA-F M10 50/40/10	113	50/40/10	10	55/65/95	50/60/90	25	17	40	2004171
HSA-F M12 5/-/-	84,5	5/-/-	12	72/87/122	64/79/114	50	19	25	2004172
HSA-F M12 20/5/-	99,5	20/5/-	12	72/87/122	64/79/114	50	19	25	2004173
HSA-F M12 35/20/-	114,5	35/20/-	12	72/87/122	64/79/114	50	19	25	2004174
HSA-F M12 65/50/15	144,5	65/50/15	12	72/87/122	64/79/114	50	19	25	2004175
HSA-F M12 145/130/95	224,5	145/130/95	12	72/87/122	64/79/114	50	19	25	2004176
HSA-F M16 5/-/-	101,5	5/-/-	16	85/100/140	77/92/132	80	24	16	2004177
HSA-F M16 40/25/-	136,5	40/25/-	16	85/100/140	77/92/132	80	24	16	2004178
HSA-F M16 85/70/30	181,5	85/70/30	16	85/100/140	77/92/132	80	24	16	2004179
HSA-F M20 10/-/-	125	10/-/-	20	98/123/138	90/115/130	200	30	10	2036312
HSA-F M20 55/30/15	170	55/30/15	20	98/123/138	90/115/130	200	30	10	2036313

Стандартный анкер-шпилька HSA-R

Технические данные

Тип головы	С наружной резьбой
Способ крепления	Предварительное крепление, Сквозное крепление
Состав материала	Сталь А4 (SS316)
Направление установки	Потолок, стены, пол
Тестирован/одобрен для алмазного бурения	Да
Доп. Данные	Контроль момента затяжки с помощью муфты S-TB

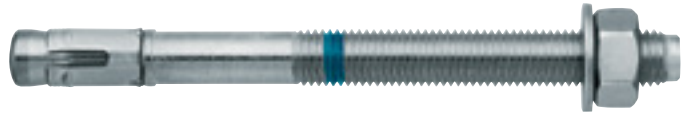

Подбор анкера HSA-R

Описание	Общая длина (l, мм)	Толщина прикрепляемого материала (t _{fix} , мм)	Диаметр отверстия (d _o , мм)	Глубина отверстия (h _i , мм)	Глубина посадки анкера (h _{ep} , мм)	Момент затяжки (Нм)	Размер под ключ	Количество в упаковке	Номер артикула
HSA-R M6 5/-/-	50	5/-/-	6	42/52/72	37/47/67	5	10	200	2036314
HSA-R M6 20/10/-	65	20/10/-	6	42/52/72	37/47/67	5	10	200	2036315
HSA-R M6 40/30/10	85	40/30/10	6	42/52/72	37/47/67	5	10	100	2036316
HSA-R M8 5/-/-	54,5	5/-/-	8	44/54/84	39/49/79	15	13	100	2004197
HSA-R M8 20/10/-	69,5	20/10/-	8	44/54/84	39/49/79	15	13	100	2004198
HSA-R M8 35/25/-	84,5	35/25/-	8	44/54/84	39/49/79	15	13	80	2004199
HSA-R M8 55/45/15	104,5	55/45/15	8	44/54/84	39/49/79	15	13	50	2004200
HSA-R M10 5/-/-	68	5/-/-	10	55/65/95	50/60/90	25	17	50	2004201
HSA-R M10 20/10/-	83	20/10/-	10	55/65/95	50/60/90	25	17	50	2004202
HSA-R M10 35/25/-	98	35/25/-	10	55/65/95	50/60/90	25	17	40	2004203
HSA-R M10 50/40/10	113	50/40/10	10	55/65/95	50/60/90	25	17	40	2004204
HSA-R M10 70/60/30	133	70/70/30	10	55/65/95	50/60/90	25	17	25	2004205
HSA-R M10 90/80/50	153	90/80/50	10	55/65/95	50/60/90	25	17	25	2004206
HSA-R M12 5/-/-	84,5	5/-/-	12	72/87/122	64/79/114	50	19	25	2004207
HSA-R M12 20/5/-	99,5	20/5/-	12	72/87/122	64/79/114	50	19	25	2004208
HSA-R M12 35/20/-	114,5	35/20/-	12	72/87/122	64/79/114	50	19	25	2004209
HSA-R M12 65/50/15	144,5	65/50/15	12	72/87/122	64/79/114	50	19	25	2004210
HSA-R M12 95/80/45	174,5	95/80/45	12	72/87/122	64/79/114	50	19	25	2004211
HSA-R M12 125/110/75	204,5	130/110/75	12	72/87/122	64/79/114	50	19	25	2004212
HSA-R M12 145/130/95	224,5	145/130/95	12	72/87/122	64/79/114	50	19	25	2004213
HSA-R M16 5/-/-	101,5	5/-/-	16	85/100/140	77/92/132	80	24	16	2004214
HSA-R M16 20/5/-	116,5	20/5/-	16	85/100/140	77/92/132	80	24	16	2004215
HSA-R M16 40/25/-	136,5	40/25/-	16	85/100/140	77/92/132	80	24	16	2004216
HSA-R M16 85/70/30	181,5	85/70/30	16	85/100/140	77/92/132	80	24	16	2004217
HSA-R M20 10/-/-	125	55/30/15	20	98/123/138	90/115/130	200	30	10	2036317
HSA-R M20 55/30/15	170	55/30/15	20	98/123/138	90/115/130	200	30	10	2036318

Технические характеристики для анкера HSA-R

Базовый материал				Бетон \geq C20/25 (по европейской сертификации)			
Тип анкера				HSA-R			
Размер анкера				M6	M8	M10	M12
Растянутая зона бетона (стандартная посадка):							
Рекомендуемая нагрузка на вырыв		N_{rec}	[кН]	-	-	-	-
Рекомендуемая нагрузка на срез		V_{rec}	[кН]	-	-	-	-
Сжатая зона бетона (стандартная посадка):							
Рекомендуемая нагрузка на вырыв		N_{rec}	[кН]	2,4	4,8	4,8	8,5
Рекомендуемая нагрузка на срез		V_{rec}	[кН]	2,9	5,2	6,1	11,9
Сжатая/растянутая зона бетона (стандартная посадка):							
¹⁾ Критическое краевое расстояние для разрушения по конусу		c_{cr}	[мм]	60	75	75	105
¹⁾ Критическое осевое расстояние для разрушения по конусу		s_{cr}	[мм]	120	150	150	210
Минимальное краевое расстояние		c_{min}	[мм]	50	60	75	100
Минимальное осевое расстояние		s_{min}	[мм]	40	50	65	100
Минимальная толщина базового материала		h_{min}	[мм]	100	100	100	140
Растянутая зона бетона (уменьшенная посадка):							
Рекомендуемая нагрузка на вырыв		N_{rec}	[кН]	-	-	-	-
Рекомендуемая нагрузка на срез		V_{rec}	[кН]	-	-	-	-
Сжатая зона бетона (уменьшенная посадка):							
Рекомендуемая нагрузка на вырыв		N_{rec}	[кН]	-	3,0	4,1	5,9
Рекомендуемая нагрузка на срез		V_{rec}	[кН]	-	5,0	6,5	8,5
Сжатая/растянутая зона бетона (уменьшенная посадка):							
²⁾ Критическое краевое расстояние для разрушения по конусу		c_{cr}	[мм]	-	55	65	100
²⁾ Критическое осевое расстояние для разрушения по конусу		s_{cr}	[мм]	-	110	130	150
¹⁾ Минимальное краевое расстояние		c_{min}	[мм]	-	45	65	100
¹⁾ Минимальное осевое расстояние		s_{min}	[мм]	-	35	55	100
Минимальная толщина базового материала		h_{min}	[мм]	-	100	100	100

¹⁾ Если значения находятся в диапазоне: $s_{min} \leq s \leq s_{cr}$ и/или $c_{min} \leq c \leq c_{cr}$, расчетные нагрузки должны быть уменьшены (см. Руководство по анкерному креплению)

²⁾ Когда осевое расстояние $s \geq s_{cr}$ и краевое расстояние $c \geq c_{cr}$, N_{rec} (Группы) = N_{rec} * номер группы анкера

Стандартный анкер-шпилька HSA-R2

Технические данные	
Тип головы	С наружной резьбой
Способ крепления	Предварительное крепление, Сквозное крепление
Состав материала	Сталь A2 (SS 304)
Направление установки	Потолок, стены, пол
Тестирован/одобрен для алмазного бурения	Да
Доп. Данные	Контроль момента затяжки с помощью муфты S-TB

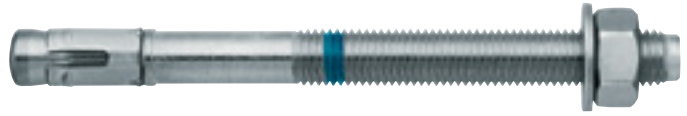

Подбор анкера HSA-R2

Описание	Общая длина (l, мм)	Толщина прикрепляемого материала (t _{fix} , мм)	Диаметр отверстия (d _o , мм)	Глубина отверстия (h _i , мм)	Глубина посадки анкера (h _{ep} , мм)	Момент затяжки (Нм)	Размер под ключ	Количество в упаковке	Номер артикула
HSA-R2 M8 20/10/-	69,5	20/10/-	8	44/54/84	39/49/79	15	13	100	2004218
HSA-R2 M10 20/10/-	83	20/10/-	10	55/65/95	50/60/90	25	17	50	2004219
HSA-R2 M12 20/5/-	99,5	20/5/-	12	72/87/122	64/79/114	50	19	25	2004220
HSA-R2 M12 35/20/-	114,5	35/20/-	12	72/87/122	64/79/114	50	19	25	2004221
HSA-R2 M16 40/25/-	136,5	40/25/-	16	85/100/140	77/92/132	80	24	16	2004222

Технические характеристики для анкера HSA-R2

Базовый материал		HSA-R2							
Тип анкера		HSA-R2							
Размер анкера		M6		M8		M10		M12	
Растянутая зона бетона (стандартная посадка):									
Рекомендуемая нагрузка на вырыв		N _{rec}	[кН]	-	-	-	-	-	-
Рекомендуемая нагрузка на срез		V _{rec}	[кН]	-	-	-	-	-	-
Сжатая зона бетона (стандартная посадка):									
Рекомендуемая нагрузка на вырыв		N _{rec}	[кН]	2,4	4,8	4,8	8,5		
Рекомендуемая нагрузка на срез		V _{rec}	[кН]	2,9	5,2	6,1	11,9		
Сжатая/растянутая зона бетона (стандартная посадка):									
¹ Критическое краевое расстояние для разрушения по конусу		c _{cr}	[мм]	60	75	75	105		
¹ Критическое осевое расстояние для разрушения по конусу		s _{cr}	[мм]	120	150	150	210		
Минимальное краевое расстояние		c _{min}	[мм]	50	60	75	100		
Минимальное осевое расстояние		s _{min}	[мм]	40	50	65	100		
Минимальная толщина базового материала		h _{min}	[мм]	100	100	100	140		
Растянутая зона бетона (уменьшенная посадка):									
Рекомендуемая нагрузка на вырыв		N _{rec}	[кН]	-	-	-	-		
Рекомендуемая нагрузка на срез		V _{rec}	[кН]	-	-	-	-		
Сжатая зона бетона (уменьшенная посадка):									
Рекомендуемая нагрузка на вырыв		N _{rec}	[кН]	-	3,0	4,1	5,9		
Рекомендуемая нагрузка на срез		V _{rec}	[кН]	-	5,0	6,5	8,5		
Сжатая/растянутая зона бетона (уменьшенная посадка):									
² Критическое краевое расстояние для разрушения по конусу		c _{cr}	[мм]	-	55	65	100		
² Критическое осевое расстояние для разрушения по конусу		s _{cr}	[мм]	-	110	130	150		
¹ Минимальное краевое расстояние		c _{min}	[мм]	-	45	65	100		
¹ Минимальное осевое расстояние		s _{min}	[мм]	-	35	55	100		
Минимальная толщина базового материала		h _{min}	[мм]	-	100	100	100		

¹ Если значения находятся в диапазоне: s_{min} ≤ s ≤ s_{cr} и/или c_{min} ≤ c ≤ c_{cr}, расчетные нагрузки должны быть уменьшены (см. Руководство по анкерному креплению)

² Когда осевое расстояние s ≥ s_{cr} и краевое расстояние c ≥ c_{cr}, N_{rec} (Группы) = N_{rec} * номер группы анкера

HSV



Базовые материалы

- Бетон (сжатая зона)

Области применения

- Широкий диапазон монтажных работ в бетоне без трещин

Преимущества

- Изготовлен из холоднокатанной углеродистой стали, толщина цинкового покрытия до 5 мкм
- Две глубины посадки для крепления в материалах самой различной толщины
- Установочная отметка для удобства проверки глубины установки
- Увеличенный оголовок анкера защищает резьбу от повреждений во время установки
- Предварительная сборка для экономии времени

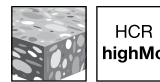

Бетон
Версия, устойчивая к коррозии

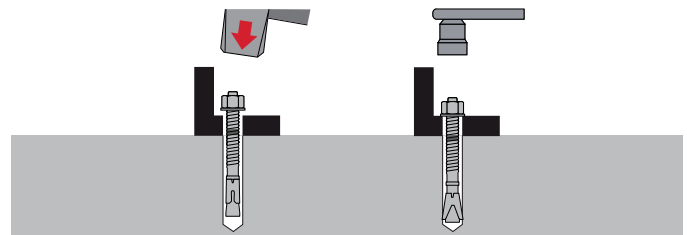

Инструкции могут различаться для разных применений, всегда обращайтесь к инструкциям, сопровождающим продукт или находящимся по ссылке www.hilti.ru

Стандартный анкер-шпилька HSV

Технические данные

Тип головы	С наружной резьбой
Способ крепления	Предварительное крепление, Сквозное крепление
Состав материала	Сталь, оцинк. (мин. 5 мкм)
Направление установки	Потолок, стены, пол
Материал, коррозионная защита	Сталь, оцинкованная

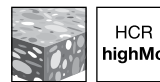

Бетон
Версия, устойчивая к коррозии

Подбор анкера HSV

Описание	Общая длина (l, мм)	Толщина прикрепляемого материала (t _{мат} , мм)	Диаметр отверстия (d ₀ , мм)	Глубина отверстия (h ₁ , мм)	Глубина посадки анкера (h _{сп} , мм)	Момент затяжки (Нм)	Размер под ключ	Количество в упаковке	Номер артикула
HSV M8x75	75	20/10	8	45/55	30/40	15	13	100	2041604
HSV M10x90	90	25/15	10	60/70	40/50	30	17	50	2041605
HSV M10x100	100	35/25	10	60/70	40/50	30	17	50	2041606
HSV M12x100	100	20/5	12	70/85	50/65	50	19	30	2041607
HSV M12x110	110	30/15	12	70/85	50/65	50	19	30	2041608
HSV M12x120	120	40/25	12	70/85	50/65	50	19	30	2041609
HSV M12x150	150	70/55	12	70/85	50/65	50	19	25	2041610
HSV M16x120	120	15/-	16	90/105	65/80	100	24	16	2041611
HSV M16x140	140	35/20	16	90/105	65/80	100	24	16	2041612
HSV-BW M8x75	75	20/10	8	45/55	30/40	15	13	100	2041256
HSV-BW M10x90	90	20/10	10	60/70	40/50	30	17	50	2041257
HSV-BW M12x100	100	15/-	12	70/85	50/65	50	19	25	2041258
HSV-BW M12x110	110	25/10	12	70/85	50/65	50	19	25	2041259
HSV-BW M12x120	120	35/20	12	70/85	50/65	50	19	25	2041600
HSV-BW M12x150	150	65/50	12	70/85	50/65	50	19	20	2041601
HSV-BW M16x120	120	10/-	16	90/105	65/80	100	24	10	2041602
HSV-BW M16x140	140	30/15	16	90/105	65/80	100	24	10	2041603

Технические характеристики для анкера HSV

Базовый материал			Бетон \geq C20/25 (по европейской сертификации)							
Тип анкера			HSV							
Размер анкера			M8		M10		M12		M16	
Глубина посадки анкера		[мм]	30	40	40	50	50	65	65	80
Рекомендуемая нагрузка на вырыв	N_{rec}	[кН]	3,3	4,8	5,7	6,7	6,9	9,5	10,5	14,3
Рекомендуемая нагрузка на срез	V_{rec}	[кН]	4,0	4,9	6,1	8,2	8,5	12,9	24,2	24,2
Сжатая/растянутая зона бетона :										
Критическое краевое расстояние для разрушения по конусу	$c_{cr,N}$	[мм]	45	60	60	75	75	97,5	97,5	120
Критическое осевое расстояние для разрушения по конусу	$s_{cr,N}$	[мм]	90	120	120	150	150	195	195	240
Минимальное краевое расстояние	c_{min}	[мм]	60	60	70	70	90	90	120	100
Минимальное осевое расстояние	s_{min}	[мм]	60	60	70	70	80	80	120	100
Минимальная толщина базового материала	h_{min}	[мм]	100	100	100	120	140	140	130	170

Стандартный анкер-шпилька HSV-BW

Технические данные	
Тип головы	С наружной резьбой
Способ крепления	Предварительное крепление, сквозное крепление
Состав материала	Сталь, оцинк. (мин. 5 мкм)
Направление установки	Потолок, стены, пол
Материал, коррозионная защита	Сталь, оцинкованная



Базовые материалы

- Бетон (сжатая зона)

Наименование	Длина анкера	Размер анкера	Требуемый момент затяжки	Упаковка	Номер артикула
HSV-BW M8x75	75 мм	M8	15 Нм	100 шт	2041256
HSV-BW M10x90	90 мм	M10	30 Нм	50 шт	2041257
HSV-BW M12x100	100 мм	M12	50 Нм	25 шт	2041258
HSV-BW M12x110	110 мм	M12	50 Нм	25 шт	2041259
HSV-BW M12x120	120 мм	M12	50 Нм	25 шт	2041600
HSV-BW M16x120	120 мм	M16	100 Нм	10 шт	2041602
HSV-BW M16x140	140 мм	M16	100 Нм	10 шт	2041603
HSV-BW M12x150	150 мм	M12	50 Нм	20 шт	2041601

Установочный инструмент HS-SC



Наименование	Длина	Хвостовик	Упаковка	Номер артикула
Установочный инструмент HS-SC 150 (M6 – M12)	150 мм	TE-C	1 шт	337918
Установочный инструмент HS-SC 300 (M6 – M12)	300 мм	TE-C	1 шт	337919

HKD



Базовые материалы

- Бетон (растянутая зона)

Области применения

- Для средних нагрузок с использованием анкерных болтов и резьбовых шпилек, например, подвесных систем для установки труб, воздуховодов, спринклерных систем пожаротушения и т. д.

Преимущества

- Ступенчатый распорный конус для простого и точного автоматического расклинивания даже в самых плотных материалах
- Широкий диапазон размеров для самого различного применения
- Визуальная проверка для точной установки при использовании установочного устройства Hilti
- Специальная кромка для установки заподлицо независимо от глубины отверстия
- Небольшая глубина сверления (25 мм) для анкеров M6, M8, M10 и M12
- Сверхбыстрая установка с установочным устройством HKD TE-CX

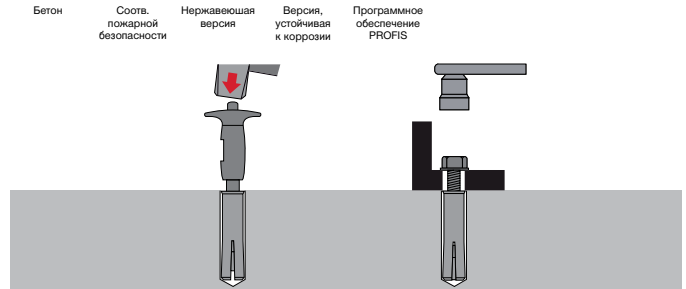
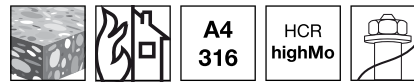

Инструкции могут различаться для разных применений, всегда обращайтесь к инструкциям, сопровождающим продукт или находящимся по ссылке www.hilti.ru

HKD



HKD-D



HKD-SR



Забивной анкер HKD

Технические данные

Тип головы	Внутренняя резьба
Способ крепления	Предварительное крепление
Состав материала	Сталь, оцинк. (мин. 5 мкм)
Направление установки	Потолок, стены, пол



Подбор анкера HKD

Описание	Общая длина (l, мм)	Толщина прикрепляемого материала (t _{из} , мм)	Диаметр отверстия (d ₀ , мм)	Глубина отверстия (h ₁ , мм)	Глубина посадки анкера (h _{сп} , мм)	Момент затяжки (Нм)	Размер под ключ	Количество в упаковке	Номер артикула	Количество в упаковке (ведро)	Номер артикула
HKD M6*25	25	-	8	27	25	4	6	100	00376894	1000	376956
HKD M8*25	25	-	10	27	25	8	8	100	00376957	500	376958
HKD M8*40	40	-	10	44	40	8	8	50	00376961	500	376962
HKD M10*25	25	-	12	27	25	15	10	100	00376963	500	376964
HKD M10*40	40	-	12	44	40	15	10	50	00376967	500	378430
HKD M12*25	25	-	15	27	25	35	12	100	00378431	250	378432
HKD M12*50	50	-	15	55	50	35	12	50	00378544	250	378553
HKD M16*65	65	-	20	70	65	60	16	25	00382941	-	-
HKD M20*80	80	-	25	85	80	120	20	25	00382955	-	-
HKD-D M12*50	50	-	16	55	50	35	12	50	00385459	250	385460

Технические характеристики для анкера HKD

Базовый материал			Бетон ≥ C20/25 (по европейской сертификации)									
Тип анкера			HKD									
Размер анкера			M6*25	M8*25	M8*30	M8*40	M10*25	M10*30	M10*40	M12*25	M12*50	M16*65
Растянутая зона бетона:												
¹⁾ Рекомендуемая нагрузка на вырыв	N_{rec} [кН]		-	-	3,9	4,3	-	3,9	6,1	-	8,5	12,6
Рекомендуемая нагрузка на срез	V_{rec} [кН]		-	-	4,9	5,2	-	5,7	6,3	-	10,5	19,3
Сжатая зона бетона:												
¹⁾ Рекомендуемая нагрузка на вырыв	N_{rec} [кН]		-	-	3,9	4,3	-	3,9	6,1	-	8,5	12,6
Рекомендуемая нагрузка на срез	V_{rec} [кН]		-	-	4,9	5,2	-	5,7	6,3	-	10,5	19,3
Сжатая/растянутая зона бетона:												
Требуемое краевое расстояние	$s \geq$ [мм]		-	-	120	80	-	120	80	-	125	130
²⁾ Минимальное краевое расстояние	c_{min} [мм]		-	-	80	140	-	80	140	-	175	230
Требуемое осевое расстояние	$c \geq$ [мм]		-	-	105	140	-	105	140	-	175	230
²⁾ Минимальное осевое расстояние	s_{min} [мм]		-	-	60	80	-	60	80	-	125	130
Минимальная толщина базового материала	h_{min} [мм]		-	-	100	100	-	100	100	-	100	130

¹⁾ Поправочный коэффициент по нагрузке для бетона класса: C30/37 = 1,22; C40/50 = 1,41; B45 = 1,34; C50/60 = 1,55; B55 = 1,48

²⁾ Если значения находятся в диапазоне: $s_{min} \leq s \leq s_{cr}$ и/или $c_{min} \leq c \leq c_{cr}$, расчетные нагрузки должны быть уменьшены (см. Руководство по анкерному креплению)

Забивной анкер HKD-D

Технические данные	
Тип головы	Внутренняя резьба
Способ крепления	Предварительное крепление
Состав материала	Сталь, оцинк. (мин. 5 мкм)
Направление установки	Потолок, стены, пол
Материал, коррозионная защита	Сталь, оцинкованная



Области применения

- Крепление станин и рельсов установок алмазного бурения

Подбор анкера HKD-D

Наименование	Диаметр отверстия	Глубина отверстия	Длина анкера	Упаковка	Номер артикула
HKD-D M12x50	15 мм	55 мм	50 мм	50 шт	385459
HKD-D M12x50 ведро	15 мм	55 мм	50 мм	250 шт	385460

Забивной анкер HKD-SR

Технические данные	
Тип головы	Внутренняя резьба
Серийное крепление	Да
Состав материала	Сталь A4 (SS316)
Направление установки	Потолок, стены, пол



Подбор анкера HKD-SR

Описание	Общая длина (l, мм)	Толщина приклеяемого материала (t_{rec} , мм)	Диаметр отверстия (d_o , мм)	Глубина отверстия (h , мм)	Глубина посадки анкера (h_{ep} , мм)	Момент затяжки (Нм)	Размер под ключ	Количество в упаковке	Номер артикула
HKD-SR M6*25	25	-	8	27	25	4	6	100	247951
HKD-SR M8*30	30	-	10	33	30	8	8	100	247952
HKD-SR M10*40	40	-	12	43	40	15	10	50	247953
HKD-SR M12*50	50	-	15	54	50	35	12	50	247954
HKD-SR M16*65	65	-	20	70	65	60	16	25	247955
HKD-SR M20*80	80	-	25	85	80	120	20	25	247956

Технические характеристики для анкера HKD-SR

Базовый материал			Бетон \geq C20/25 (по европейской сертификации)				
Тип анкера			HKD-SR				
Размер анкера			M6*25	M8*30	M10*40	M12*50	M16*65
Растянутая зона бетона:							
¹⁾ Рекомендуемая нагрузка на вырыв	N_{rec}	[кН]	-	-	-	-	-
Рекомендуемая нагрузка на срез	V_{rec}	[кН]	-	-	-	-	-
Сжатая зона бетона:							
¹⁾ Рекомендуемая нагрузка на вырыв	N_{rec}	[кН]	-	3,3	5,1	7,1	12,6
Рекомендуемая нагрузка на срез	V_{rec}	[кН]	-	3,9	4,9	8,8	15,1
Сжатая/растянутая зона бетона:							
Требуемое краевое расстояние	$s \geq$	[мм]	-	105	140	175	227
²⁾ Минимальное краевое расстояние	c_{min}	[мм]	-	210	280	350	455
Требуемое осевое расстояние	$c \geq$	[мм]	-	105	140	175	230
²⁾ Минимальное осевое расстояние	s_{min}	[мм]	-	6	80	125	130
Минимальная толщина базового материала	h_{min}	[мм]	-	100	100	100	130

¹⁾ Поправочный коэффициент по нагрузке для бетона класса: C30/37 = 1,22; C40/50 = 1,41; B45 = 1,34; C50/60 = 1,55; B55 = 1,48

²⁾ Если значения находятся в диапазоне: $s_{min} \leq s \leq s_{cr}$ и/или $c_{min} \leq c \leq c_{cr}$, расчетные нагрузки должны быть уменьшены (см. Руководство по анкерному креплению)

Установочное устройство HKD-TE-CX

Области применения

- Установка короткого забивного анкера Hilti HKD для монтажа труб, воздуховодов и подвесных потолков



Преимущества

- Всегда правильная глубина отверстий
- Быстрые бурение и установка одним устройством

Технические данные

Рабочая длина | 27 мм

Наименование	Диаметр	Подходит для размера анкера	Упаковка	Номер артикула
HKD-TE-CX M6 1/4"x25	8 мм	M6x25	1 шт	414472
HKD-TE-CX M8x25	10 мм	M8x25	1 шт	414475
HKD-TE-CX M10x25	12 мм	M10x25	1 шт	414480

Бур с ограничителем HKD-TE-CX

Области применения

- Установка забивного анкера Hilti HKD для монтажа труб, воздуховодов и подвесных потолков



Преимущества

- Всегда правильная глубина отверстий

Наименование	Диаметр	Рабочая длина	Подходит для размера анкера	Упаковка	Номер артикула
TE-CX-HKD-B 8/27	8 мм	27 мм	HKD M6/25	1 шт	433771
TE-CX-HKD-B 10/27	10 мм	27 мм	HKD M8/25	1 шт	433772
TE-CX-HKD-B 10/33	10 мм	33 мм	HKD M8x30	1 шт	433773
TE-CX-HKD-B 10/44	10 мм	44 мм	HKD M8/40	1 шт	433774
TE-CX-HKD-B 12/27	12 мм	27 мм	HKD M10/25	1 шт	433775
TE-CX-HKD-B 12/33	12 мм	33 мм	HKD M10x30	1 шт	433776
TE-CX-HKD-B 12/44	12 мм	44 мм	HKD M10/40	1 шт	433777
TE-CX-HKD-B 15/27	15 мм	27 мм	HKD 12/25	1 шт	433778
TE-CX-HKD-B 15/55	15 мм	55 мм	HKD 12/50	1 шт	433779

НКВ



Базовые материалы

- Бетон (сжатая зона)

Области применения

- Для средних нагрузок с использованием анкерных болтов и резьбовых шпилек, например, подвесных систем для установки труб, воздуховодов, спринклерных систем пожаротушения и т. д.

Преимущества

- Отсутствие бортика позволяет устанавливать в более глубокие отверстия
- Защита резьбы при забивании и расклинивании
- Ступенчатый распорный компонент обеспечивает автоматическое расклинивание в соответствии с материалами различной плотности
- Визуальная проверка правильности установки

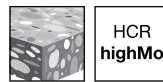

HCR
highMo

Бетон

Версия,
устойчивая
к коррозии

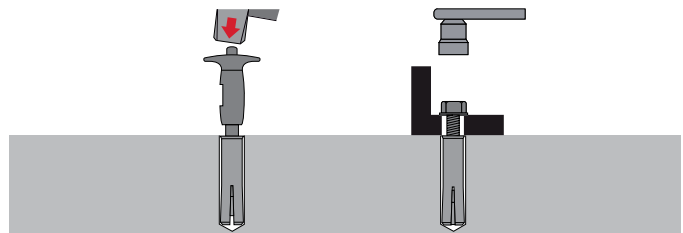

Инструкции могут различаться для разных применений, всегда обращайтесь к инструкциям, сопровождающим продукт или находящимся по ссылке www.hilti.ru

Забивной анкер НКВ

Технические данные

Тип головы	Внутренняя резьба
Способ крепления	Предварительное крепление
Состав материала	Сталь, оцинк. (мин. 5 мкм)
Направление установки	Стены, пол
Материал, коррозионная защита	Сталь, оцинкованная

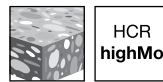

HCR
highMo

Бетон

Версия,
устойчивая
к коррозии



Подбор анкера НКВ

Описание	Общая длина (l, мм)	Толщина прикрепляемого материала (t _{из} , мм)	Диаметр отверстия (d _{от} , мм)	Глубина отверстия (h _г , мм)	Глубина посадки анкера (h _{сп} , мм)	Момент затяжки (Нм)	Размер под ключ	Количество в упаковке	Номер артикула	Количество в упаковке	Номер артикула
НКВ М8*30	30	-	10	33	30	8	-	100	00384966	500	384967
НКВ М10*40	40	-	12	43	40	15	-	50	00384969	500	384970
НКВ М12*50	50	-	15	54	50	35	-	25	00384971	250	384972
НКВ М16*65	65	-	20	70	65	60	-	25	00384973	150	384974

Технические характеристики для анкера НКВ

Базовый материал		Бетон ≥ C20/25 (по европейской сертификации)											
Тип анкера		НКВ											
Размер анкера		М6*25		М8*30		М10*30		М10*40		М12*50		М16*65	
Рекомендуемая нагрузка на вырыв	N _{rec} [кН]	2,0		2,8		2,8		4,3		6,0		12,6	
Рекомендуемая нагрузка на срез	V _{rec} [кН]	2,9		4,9		5,7		6,3		10,5		19,3	
Сжатая/растянутая зона бетона:													
Минимальное краевое расстояние	c _{min} [мм]	140		105		105		140		175		230	
Минимальное осевое расстояние	s _{min} [мм]	80		60		60		80		125		130	
Минимальная толщина базового материала	h _{min} [мм]	100		100		100		100		100		130	

Забивной анкер НКV R2

Технические данные

Тип головы	Внутренняя резьба
Способ крепления	Предварительное крепление
Состав материала	Сталь A2 (SS 304)
Направление установки	Стены, пол
Материал, коррозионная защита	Нержавеющая сталь



Подбор анкера НКV R2

Описание	Общая длина (l, мм)	Толщина прикрепляемого материала (t _{fix} , мм)	Диаметр отверстия (d _o , мм)	Глубина отверстия (h ₁ , мм)	Глубина посадки анкера (h _{sp} , мм)	Момент затяжки (Нм)	Размер под ключ	Количество в упаковке	Номер артикула	Количество в упаковке	Номер артикула
НКV-R2 M8x30	30	-	10	33	30	7	-	100	423665	500	384967
НКV-R2 M10x40	40	-	12	43	40	15	-	50	423666	500	384970

Механическое установочное устройство для забивных анкеров HSD-M

Технические данные

Тип инструмента	Установочное устройство TE-C
-----------------	------------------------------



Наименование	Упаковка	Номер артикула
Установочное устройство HSD-M M6	1 шт	243746
Установочное устройство HSD-M M8	1 шт	243748
Установочное устройство HSD-M M10	1 шт	243751
Установочное устройство HSD-M M12	1 шт	243752
Установочное устройство HSD-M M16	1 шт	401553
Установочное устройство HSD-M M16	1 шт	243753
Установочное устройство HSD-M M20	1 шт	243754

Ручное установочное устройство для забивных анкеров HSD-G

Технические данные

Тип инструмента	Установочное устройство
-----------------	-------------------------



Наименование	Для анкеров НКD/НКV	Номер артикула
HSD-G M6x25	M6x25	243738*
HSD-G M8x30	M8x25/ M8x30	243740
HSD-G M8x40	M8x40	243741*
HSD-G M10x30	M10x25/ M10x30	230935
HSD-G M10x40	M10x40	243742
HSD-G M12x25	M12x25	401552
HSD-G M12x50	M12x50	243743
HSD-G M16x65	M16x65	243744
HSD-G M20x80	M20x80	243745*

* Специальные сроки поставки

НСА



Базовые материалы

- Бетон (сжатая зона)

Области применения

- Крепежные скобы для поддержки элементов, поднимаемых вверх, и формы
- Крепление не предусмотренных проектом временных элементов
- Временное крепление укосин опалубки и других конструкций

Преимущества

- Специальная конструкция для многократного использования обеспечивает практичное и экономичное средство крепежа
- Простота демонтажа — в отверстии остается только пружина
- Шестигранная головка для удобства установки с помощью ударного гайковерта SIW 22T-A, либо динамометрического гаечного ключа
- Шестигранная головка для удобства установки с помощью ударного гайковерта SIW 22T-A, либо динамометрического гаечного ключа

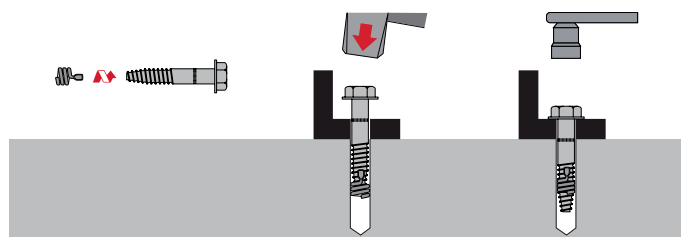

Инструкции могут различаться для разных применений, всегда обращайтесь к инструкциям, сопровождающим продукт или находящимся по ссылке www.hilti.ru

Анкер со сменной пружиной НСА

Технические данные

Тип головы	Шестигранная головка
Способ крепления	Сквозное крепление
Состав материала	Сталь, оцинк. (мин. 5 мкм)
Направление установки	Потолок, стены, пол
Материал, коррозионная защита	Сталь, оцинкованная



Подбор анкера НСА

Описание	Общая длина (l, мм)	Толщина прикрепляемого материала (t _{кр} , мм)	Диаметр отверстия (d _о , мм)	Глубина отверстия (h, мм)	Глубина посадки анкера (h _{сп} , мм)	Момент затяжки (Нм)	Нагрузка под углом 60° (кН)	Количество в упаковке	Номер артикула
Анкер НСА М16х90	90	0...11	16	90	60	180	6,0	25	252014
Сменная пружина НСТ М16	-	-	-	-	-	-	-	100	255989

Технические характеристики анкера НСА

Базовый материал	Бетон ≥ C20/25 (по европейской сертификации)		
Тип и размер анкера	НСА М16х90		
Рекомендуемая нагрузка на вырыв	N _{rec}	[кН]	6,9
Рекомендуемая нагрузка на срез	V _{rec}	[кН]	19,4
Минимальное осевое расстояние	s _{min}	[мм]	180
Минимальная толщина базового материала	h _{min}	[мм]	120

Анкер-шурупы HUS

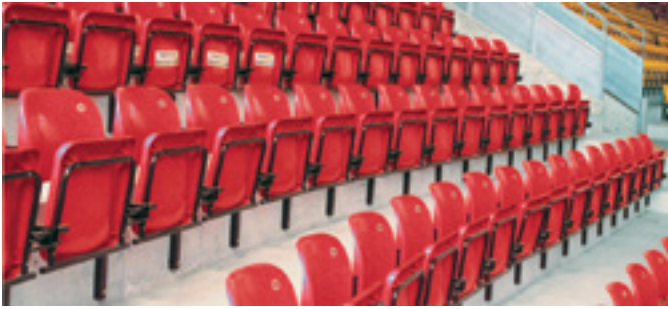

Базовые материалы

- Бетон (сжатая зона)
- Бетон (растянутая зона)
- Газобетон
- Полнотелый кирпич

Области применения

- Крепление базовых плит к стальной или металлической поверхности
- Крепление профиля и др. металлоконструкций к бетону
- Съемные крепления
- Крепление поручней, ограждений
- Временное крепление опалубки
- Серийное крепление

Преимущества

- Возможность установки непосредственно в базовый материал
- Высокая эффективность — меньше бурения и других операций по сравнению с обычными анкерами
- Шестигранная головка с пресс-шайбой для аккуратного внешнего вида при сквозном креплении
- Одобрение ETA — также для бетона с трещинами
- Одобрено ETA C1 для сейсмических условий
- Малые краевые и межосевые расстояния
- Возможно многократное использование

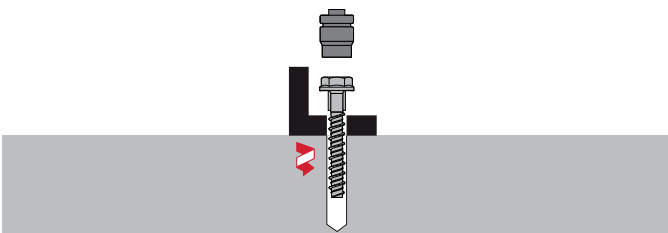

Инструкции могут различаться для разных применений, всегда обращайтесь к инструкциям, сопровождающим продукт или находящимся по ссылке www.hilti.ru



HUS 6



HUS-H 6



HUS3-H



HUS3-C



HUS3-HF



HUS-V



HUS-HR



HUS-P



HUS-I



HUS-A



Рамный анкер HUS

Технические данные

Тип головы	Плоская головка
Способ крепления	Сквозное крепление
Состав материала	Сталь, оцинк. (мин. 5 мкм)
Направление установки	Потолок, стены, пол
Подходит для растянутой зоны бетона с доп. точками крепления	Да

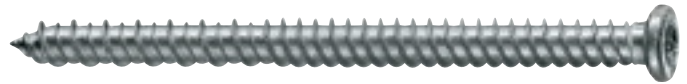

■ Идеальное решение для установки оконных и дверных коробок



Подбор для анкера HUS

Описание	Общая длина (l, мм)	Толщина приклеиваемого материала (t _{кв} , мм)	Диаметр отверстия (d _о , мм)	Глубина отверстия (h _г , мм) бетон/кирпич/пустотелый кирпич/газобетон	Нагрузка на вырыв/срез в бетоне без трещины, кН	Нагрузка на вырыв/срез в бетоне с трещинами, кН	Нагрузка на вырыв/срез в кирпиче, кН	Нагрузка на вырыв/срез в пустотелом кирпиче, кН	Нагрузка на вырыв/срез в газобетоне, кН	Кол-во в упаковке	Номер артикула
HUS 6×35	35	-	6	34/44/64/64	1,0/1,6	0,5/0,5	0,2/0,4	0,1/0,4	0,2/0,3	100	383047*
HUS 6×45	45	1	6	34/44/64/64	1,0/1,6	0,5/0,5	0,2/0,4	0,1/0,4	0,2/0,3	100	383048*
HUS 6×60	60	16	6	34/44/64/64	1,0/1,6	0,5/0,5	0,2/0,4	0,1/0,4	0,2/0,3	100	383049*
HUS 6×80	80	36	6	34/44/64/64	1,0/1,6	0,5/0,5	0,2/0,4	0,1/0,4	0,2/0,3	100	381401*
HUS 6×100	100	56	6	34/44/64/64	1,0/1,6	0,5/0,5	0,2/0,4	0,1/0,4	0,2/0,3	100	381402*
HUS 6×120	120	76	6	34/44/64/64	1,0/1,6	0,5/0,5	0,2/0,4	0,1/0,4	0,2/0,3	100	381403*
HUS 6×140	140	96	6	34/44/64/64	1,0/1,6	0,5/0,5	0,2/0,4	0,1/0,4	0,2/0,3	100	381404*
HUS 6×160	160	116	6	34/44/64/64	1,0/1,6	0,5/0,5	0,2/0,4	0,1/0,4	0,2/0,3	100	381405*
HUS 6×180	180	136	6	34/44/64/64	1,0/1,6	0,5/0,5	0,2/0,4	0,1/0,4	0,2/0,3	100	383050*
HUS 6×200	200	156	6	34/44/64/64	1,0/1,6	0,5/0,5	0,2/0,4	0,1/0,4	0,2/0,3	100	383051*

*Специальные сроки поставки. Уточняйте информацию у представителя Hilti или по телефону 8 800 700 52 52

Технические характеристики для анкера HUS

Базовый материал		Бетон ≥ C20/25 (по европейской сертификации)
Тип анкера		HUS 6
Глубина посадки анкера	[мм]	≥40
Рекомендуемая нагрузка по всем направлениям	F _{rec} [кН]	0,5
Критическое краевое расстояние для разрушения по конусу	c _{cr} [мм]	100
Критическое осевое расстояние для разрушения по конусу	s _{cr} [мм]	200
Минимальная толщина базового материала	h _{min} [мм]	h _г + 50 ≥ 100
Размер под ключ		T40

HUS-H 6

Технические данные

Тип головы	Шестигранная головка «Торкс»
Способ крепления	Сквозное крепление
Состав материала	Сталь, оцинк. (мин. 5 мкм)
Направление установки	Потолок, стены, пол



Подбор для анкера HUS-H 6

Описание	Общая длина (l, мм)	Толщина приклеиваемого материала (t _{кв} , мм) станд./увелич.1/уменьш.2	Диаметр отверстия (d _о , мм)	Диаметр закрепляемой детали, мм	Глубина посадки анкера (h _г , мм) станд./уменьш.1/уменьш.2	Момент затяжки (Нм)	Размер под ключ	Количество в упаковке	Номер артикула
HUS-H 6×40/5/10	40	-/5/10	6	9	-/35/30	25	13	100	416735
HUS-H 6×60/5/25	60	-/5/25	6	9	-/55/35	25	13	100	416736
HUS-H 6×80/25/45	80	-/25/45	6	9	-/55/35	25	13	100	416737
HUS-H 6×100/45/65	100	-/45/65	6	9	-/55/35	25	13	100	416738
HUS-H 6×120/65/85	120	-/65/85	6	9	-/55/35	25	13	100	416739

Технические характеристики для анкера HUS-H 6

Базовый материал		Бетон \geq C20/25 (по европейской сертификации)
Тип анкера		HUS-H 6
Зона бетона		Растянутая зона бетона Сжатая зона бетона
Глубина посадки	h_{nom} [мм]	≥ 55
Рекомендуемая нагрузка на вырыв	N_{rec} [кН]	2,4 3,0/3,6
Рекомендуемая нагрузка на срез	V_{rec} [кН]	6,0 6,0
Критическое краевое расстояние для разрушения по конусу	c_{cr} [мм]	63
Критическое осевое расстояние для разрушения по конусу	s_{cr} [мм]	126
¹⁾ Минимальное краевое расстояние	c_{min} [мм]	35
¹⁾ Минимальное осевое расстояние	s_{min} [мм]	35
Минимальная толщина базового материала	h_{min} [мм]	100
Диаметр отверстия к прикрепляемой пластине	d_f [мм]	9

Если значения находятся в диапазоне: $s_{min} \leq s \leq s_{cr}$ и/или $c_{min} \leq c \leq c_{cr}$ расчетные нагрузки должны быть уменьшены (см. Руководство по анкерному креплению)

Анкер с винтом HUS3-H 8/10/14

Технические данные	
Тип головы	Шестигранная головка
Способ крепления	Сквозное крепление
Состав материала	Сталь, оцинк. (мин. 5 мкм)
Направление установки	Потолок, стены, пол
Тестирован/одобрен для алмазного бурения	Нет



Подбор для анкера HUS3-H 8

Описание	Общая длина (l, мм)	Толщина прикрепляемого материала (t_{fix} , мм)	Диаметр отверстия (d_o , мм)	Глубина отверстия (h_o , мм)	Глубина посадки анкера (h_{an} , мм)	Момент затяжки (Нм)	Размер под ключ	Количество в упаковке	Номер артикула
HUS3-H 8x55 5/-/-	55	5/-/-	8	60	30	-	13	50	2079794
HUS3-H 8x65 15/5/-	65	15/5/-	8	60	30	-	13	50	2079795
HUS3-H 8x75 25/15/5	75	25/15/5	8	60	30	-	13	50	2079796
HUS3-H 8x85 35/25/15	85	35/25/15	8	60	30	-	13	50	2079797
HUS3-H 8x100 50/40/30	100	50/40/30	8	60	30	-	13	50	2079798
HUS3-H 8x120 70/60/50	120	70/60/50	8	60	30	-	13	50	2079799
HUS3-H 8x150 100/90/80	150	100/90/80	8	60	30	-	13	50	2079910

Подбор для анкера HUS3-H 10

Описание	Общая длина (l, мм)	Толщина прикрепляемого материала (t_{fix} , мм)	Диаметр отверстия (d_o , мм)	Глубина отверстия (h_o , мм)	Глубина посадки анкера (h_{an} , мм)	Момент затяжки (Нм)	Размер под ключ	Количество в упаковке	Номер артикула
HUS3-H 10x60 5/-/-	60	5/-/-	10	70	30	-	15	50	2079911
HUS3-H 10x70 15/-/-	70	15/-/-	10	70	30	-	15	50	2079912
HUS3-H 10x80 25/5/-	80	25/5/-	10	70	30	-	15	50	2079913
HUS3-H 10x90 35/15/5	90	35/15/5	10	70	30	-	15	50	2079914
HUS3-H 10x100 45/25/15	100	45/25/15	10	70	30	-	15	50	2079915
HUS3-H 10x110 55/35/25	110	55/35/25	10	70	30	-	15	50	2079916
HUS3-H 10x130 75/55/45	130	75/55/45	10	70	30	-	15	50	2079917
HUS3-H 10x150 95/75/65	150	95/75/65	10	70	30	-	15	25	2079918
HUS-H 10x200 115/130/140	200	115/130/140	10	70	30	-	15	25	368742
HUS-H 10x240 155/170/180	240	155/170/180	10	70	30	-	15	25	368743
HUS-H 10x280 195/210/220	280	195/210/220	10	70	30	-	15	25	368744

Подбор для анкера HUS3-H 14

Описание	Общая длина (l, мм)	Толщина приклеиваемого материала (t _{кл.} , мм)	Диаметр отверстия (d _{отв} , мм)	Глубина отверстия (h _г , мм)	Глубина посадки анкера (h _{гр} , мм)	Момент затяжки (Нм)	Размер под ключ	Количество в упаковке	Номер артикула
HUS3-H 14x75 10/-/-	75	10/-/-	14	80	-	-	21	16	2079921
HUS3-H 14x100 35/15/-	100	35/15/-	14	80	-	-	21	16	2079922
HUS3-H 14x130 65/45/15	130	65/45/15	14	80	-	-	21	16	2079923
HUS3-H 14x150 85/65/35	150	85/65/35	14	80	-	-	21	16	2079924

Анкер с винтом HUS3-C

Технические данные	
Тип головы	Головка впотай
Способ крепления	Сквозное крепление
Состав материала	Сталь, оцинк. (мин. 5 мкм)
Направление установки	Потолок, стены, пол
Тестирован/одобрен для алмазного бурения	Нет



Подбор для анкера HUS3-C

Описание	Общая длина (l, мм)	Толщина приклеиваемого материала (t _{кл.} , мм) станд./увелич.1/увелич.2	Диаметр отверстия (d _{отв} , мм)	Диаметр закрепляемой детали, мм	Глубина посадки анкера (h _{гр} , мм) станд./уменьш.1/уменьш.2	Момент затяжки (Нм)	Размер под ключ	Количество в упаковке	Номер артикула
HUS3-C 8x65 15/-/-	65		8	60	30		13	50	2079931
HUS3-C 8x75 25/15/-	75		8	60	30		13	50	2079932
HUS3-C 8x85 35/25/15	85		8	60	30		13	50	2079933
HUS3-C 10x70 15/-/-	70		10	70	30		15	50	2079934
HUS3-C 10x90 35/15/-	90		10	70	30		15	50	2079935
HUS3-C 10x100 45/25/15	100		10	70	30		15	50	2079936

Технические характеристики для анкеров HUS3-H, HUS3-C

Базовый материал		Бетон ≥ C20/25 (по европейской сертификации)								
Тип анкера		HUS3-H, HUS3-C						HUS3-H		
Размер анкера		8			10			14		
Глубина установки	h _{ном} [мм]	50	60	70	55	75	85	65	85	115
Растянутая зона бетона:										
Рекомендуемая нагрузка на вырыв	N _{rec} [кН]	2,9	4,3	5,7	4,6	7,7	9,4	5,9	9,3	15,1
Рекомендуемая нагрузка на срез	V _{rec} [кН]	4,3	8,1	8,1	4,6	13,3	13,3	11,9	18,5	21,4
Сжатая зона бетона:										
Рекомендуемая нагрузка на вырыв	N _{rec} [кН]	4,3	5,7	7,6	5,7	9,5	13,2	8,3	13	21,2
Рекомендуемая нагрузка на срез	V _{rec} [кН]	6,1	8,1	8,1	6,5	13,3	13,3	16,6	21,4	21,4
Сжатая/растянутая зона бетона:										
Эффективная глубина анкерного крепления	h _{ef} [мм]	40	46,4	54,9	41,6	58,6	67,1	49,3	66,3	91,8
"Минимальная толщина базового материала"	h _{min} [мм]	100	100	120	100	130	140	120	160	200
Минимальное осевое расстояние	s _{min} [мм]	40	50	50	50	50	60	60	75	75
Минимальное краевое расстояние	c _{min} [мм]	50	50	50	50	50	60	60	75	75
Критическое осевое расстояние для разрушения по конусу	s _{cr} [мм]	120	140	170	130	180	202	150	200	280
Критическое краевое расстояние для разрушения по конусу	c _{cr} [мм]	60	70	85	65	90	101	75	100	140

Универсальный анкер-шуруп HUS3-HF



Технические данные

Состав материала	Сталь, многослойное покрытие
Направление установки	Потолок, стены, пол
Тестирован/одобрен для алмазного бурения	Да

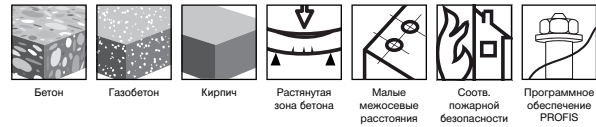

Подбор для анкера HUS3-HF

Описание	Общая длина (l, мм)	Толщина прикрепляемого материала (t _{исп} , мм) станд./увелич.1/увелич.2	Диаметр отверстия (d _в , мм)	Диаметр закрепляемой детали, мм	Глубина посадки анкера (h _в , мм) станд./уменьш.1/уменьш.2	Момент затяжки (Нм)	Размер под ключ	Количество в упаковке	Номер артикула
HUS3-HF 10x60 5/-	60		10	70	30		15	50	2079925
HUS3-HF 10x80 25/5/	80		10	70	30		15	50	2079926
HUS3-HF 10x100 45/25/15	100		10	70	30		15	50	2079927
HUS3-HF 10x110 55/35/25	110		14	80	30		21	50	2079928
HUS3-HF 14x75 10/-/-	75		14	80			21	16	2079929
HUS3-HF 14x100 35/15/-	100		14	80			21	16	2079930

Технические характеристики для анкера HUS3-HF

Базовый материал	Бетон ≥ C20/25 (по европейской сертификации)						
Тип анкера	HUS3-HF						
Размер анкера	10			14			
Глубина установки	h _{ном} [мм]	55	75	85	65	85	
Растянутая зона бетона:							
Рекомендуемая нагрузка на вырыв	N _{rec} [кН]	12,8	21,4	26,3	16,5	25,8	
Рекомендуемая нагрузка на срез	V _{rec} [кН]	12,8	25,7	25,7	33,1	47,3	
Сжатая зона бетона:							
Рекомендуемая нагрузка на вырыв	N _{rec} [кН]	15,9	26,6	36,8	23,2	36,2	
Рекомендуемая нагрузка на срез	V _{rec} [кН]	18,0	25,7	25,7	46,4	47,3	

Универсальный анкер-шуруп HUS-V



Технические данные

Состав материала	Сталь, многослойное покрытие
Направление установки	Потолок, стены, пол
Тестирован/одобрен для алмазного бурения	Нет

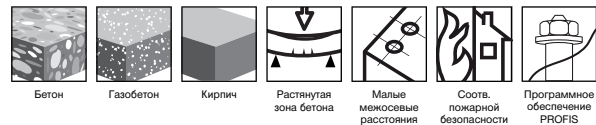

Подбор для анкера HUS-V

Описание	Общая длина (l, мм)	Толщина прикрепляемого материала (t _{исп} , мм) станд./увелич.1/увелич.2	Диаметр отверстия (d _в , мм)	Диаметр закрепляемой детали, мм	Глубина посадки анкера (h _в , мм) станд./уменьш.1/уменьш.2	Момент затяжки (Нм)	Размер под ключ	Количество в упаковке	Номер артикула
HUS-V 8x55 5/-	55		8	60	30		13		2079937
HUS-V 8x75 25/10	75		8	60	30		13		2079938
HUS-V 8x85 35/20	85		8	60	30		13		2079939
HUS-V 8x95 45/30	95		8	60	30		13		2079940
HUS-V 10x60 5/-	60		10	70	30		15		2079941
HUS-V 10x85 30/10	85		10	70	30		15		2079942
HUS-V 10x95 40/20	95		10	70	30		15		2079943
HUS-V 10x105 50/30	105		10	70	30		15		2079944

Технические характеристики для анкера HUS-V

Базовый материал			Бетон ≥ C20/25 (по европейской сертификации)			
Тип анкера			HUS-V			
Размер анкера			8	10	8	10
Глубина посадки	h_{nom}	[мм]	5	65	55	75
Растянутая зона бетона:						
Рекомендуемая нагрузка на вырыв	N_{rec}	[кН]	1,6	3,6	2,4	5,4
Рекомендуемая нагрузка на срез	V_{rec}	[кН]	3,5	7,6	4,0	9,3
Сжатая зона бетона:						
Рекомендуемая нагрузка на вырыв	N_{rec}	[кН]	3,6	6,3	3,6	6,8
Рекомендуемая нагрузка на срез	V_{rec}	[кН]	3,5	7,6	4	9,3
Сжатая/растянутая зона бетона:						
Эффективная глубина анкерного крепления	h_{ef}	[мм]	39,1	59,1	42,5	59,5
Минимальная толщина базового материала	h_{min}	[мм]	100	110	100	130
Минимальное осевое расстояние	s_{min}	[мм]	40	50	50	50
Минимальное краевое расстояние	c_{min}	[мм]	50	50	50	50
Критическое осевое расстояние для разрушения по конусу	s_{cr}	[мм]	117,3	177,3	127,5	178,5
Критическое краевое расстояние для разрушения по конусу	c_{cr}	[мм]	58,7	88,7	63,8	89,3

Анкер с винтом HUS-HR

Технические данные	
Тип головы	Шестигранная головка
Состав материала	Сталь A4 (SS316)
Направление установки	Потолок, стены, пол
Тестирован/одобрен для алмазного бурения	Нет



Подбор для анкера HUS-HR

Описание	Общая длина (l, мм)	Толщина приклеиваемого материала (t _{из} , мм) станд./увелич.1/увелич.2	Диаметр отверстия (d _о , мм)	Глубина посадки анкера (h _п , мм) станд./уменьш.1/уменьш.2	Размер под ключ	Количество в упаковке	Номер артикула
HUS-HR 6×35/5	35	-/5/-	6	-/30/-	13	50	290005
HUS-HR 6×45/15	45	-/15/-	6	-/30/-	13	50	290011
HUS-HR 6×60/5/30	60	5/30/-	6	55/30/-	13	50	290014
HUS-HR 6×70/15/40	70	15/40/-	6	55/30/-	13	50	290015
HUS-HR 8×55/5	55	-/5/-	8	-/50/-	13	25	290029
HUS-HR 8×65/5/15	65	-/5/15	8	-/60/50	13	25	290030
HUS-HR 8×75/15/25	75	-/15/25	8	-/60/50	13	25	290031
HUS-HR 8×85/5/25/35	85	5/25/35	8	80/60/50	13	25	290032
HUS-HR 8×95/15/35/45	95	15/35/45	8	80/60/50	13	20	290033
HUS-HR 8×105/25/45/55	105	25/45/55	8	80/60/50	13	20	290034
HUS-HR 10×65/5	65	-/5/-	10	-/60/-	15	25	290062
HUS-HR 10×75/5/15	75	-/5/15	10	-/70/60	15	25	290063
HUS-HR 10×85/15/25	85	-/15/25	10	-/70/60	15	25	290067
HUS-HR 10×95/5/25/35	95	5/25/35	10	90/70/60	15	25	290068
HUS-HR 10×105/15/35/45	105	15/35/45	10	90/70/60	15	25	290072
HUS-HR 10×115/25/45/55	115	25/45/55	10	90/70/60	15	25	290131
HUS-HR 10×130/40/60/70	130	40/60/70	10	90/70/60	15	25	290161
HUS-HR 14×80/10	80	-/10/-	14	-/70/-	21	12	290181
HUS-HR 14×120/10/50	120	10/50/-	14	110/70/-	21	12	290182
HUS-HR 14×135/25/65	135	25/65/-	14	110/70/-	21	12	290183

Технические характеристики для анкера HUS-HR

Базовый материал		Бетон ≥ C20/25 (по европейской сертификации)								
Тип анкера		HUS-HR								
Размер анкера		6	8	10	14	6	8	10	14	
Глубина посадки		Станд. глубина посадки				Уменьш. глубина посадки				
Растянутая зона бетона:										
¹⁾ Рекомендуемая нагрузка на вырыв	N _{rec}	[кН]	1,7	4,8	6,3	9,9	-	2,4	3,6	4,8
Рекомендуемая нагрузка на срез	V _{rec}	[кН]	7,8	12,4	15,7	27,3	-	11,0	13,6	12,9
Сжатая зона бетона:										
¹⁾ Рекомендуемая нагрузка на вырыв	N _{rec}	[кН]	3,1	6,3	9,9	16,0	-	4,8	6,3	7,5
Рекомендуемая нагрузка на срез	V _{rec}	[кН]	8,1	12,4	15,7	36,7	-	12,4	15,7	18,0
Сжатая/растянутая зона бетона:										
Глубина посадки	h _{ном}	[мм]	55	80	90	110	-	60	70	70
Минимальная толщина базового материала	h _{мин}	[мм]	100	120	140	160	-	100	120	140
²⁾ Критическое краевое расстояние для разрушения по конусу	c _{cr}	[мм]	67,5	96	128	155	-	71	97	94
²⁾ Критическое осевое расстояние для разрушения по конусу	s _{cr}	[мм]	135	192	256	310	-	141	194	187
Минимальное краевое расстояние	c _{min}	[мм]	40	50	50	60	-	45	50	50
Минимальное осевое расстояние	s _{min}	[мм]	40	50	50	60	-	45	50	50

¹⁾ Поправочный коэффициент по нагрузке для бетона класса: C30/37 = 1,22; C40/50 = 1,41; C50/60 = 1,55
²⁾ Когда осевое расстояние s ≥ s_{cr} и краевое расстояние c ≥ c_{cr}, N_{rec} (Группы) = N_{rec} * номер группы анкера

Анкеры с винтом HUS-P / HUS-I / HUS-A

Технические данные	
Тип головы	Круглая головка (HUS-P) Внутренняя резьба (HUS-I) С наружной резьбой (HUS-A)
Способ крепления	Сквозное крепление (HUS-P) Предварительное крепление (HUS-I) Предварительное крепление (HUS-A)
Состав материала	Сталь, оцинк. (мин. 5 мкм)
Направление установки	Потолок, стены, пол
Подходит для растянутой зоны бетона с дополнительными точками крепления	Да

HUS-P



HUS-I



HUS-A



8



Подбор анкеров HUS-P / HUS-I / HUS-A

Описание	Общая длина (l, мм)	Толщина приклеиваемого материала (t _{кл} , мм)	Диаметр отверстия (d _{отв} , мм)	Глубина отверстия (h _{отв} , мм)	Глубина посадки анкера (h _п , мм)	Момент затяжки (Нм)	Размер под ключ	Количество в упаковке	Номер артикула
Анкер-шуруп HUS-P 6x40/5	40		6	40		25		100	416745
Насадка S-B TX30T (для аккумуляторного винтовёрта SID 22-A)								10	258144
Анкер-шуруп HUS-I 6x35-M8/10	35		6	35		25		100	416740
Шестигранная насадка S-NSD13L (для аккумуляторного винтовёрта SID 22-A)									318364
HUS-A 6x35 M8/18	35	-	6	45	35	25	13	100	416741
HUS-A 6x35 M10/21	35	-	6	45	35	25	13	100	416742
HUS-A 6x55 M8/18	55	-	6	65	55	25	13	100	416743
HUS-A 6x55 M10/21	55	-	6	65	55	25	13	100	416744

Технические характеристики для анкеров HUS-P / HUS-I / HUS-A

Базовый материал			Бетон \geq C20/25 (по европейской сертификации)
Тип анкера			HUS-P / HUS-I / HUS-A
Растянутая зона бетона:			
Рекомендуемая нагрузка на вырыв	N_{rec}	[кН]	2,4
Рекомендуемая нагрузка на срез	V_{rec}	[кН]	6,0
Сжатая зона бетона:			
Рекомендуемая нагрузка на вырыв	N_{rec}	[кН]	3,0/3,6
Рекомендуемая нагрузка на срез	V_{rec}	[кН]	6,0
Сжатая/растянутая зона бетона:			
Глубина посадки	h_{nom}	[мм]	\geq 55
Критическое краевое расстояние для разрушения по конусу	c_{cr}	[мм]	63
Критическое осевое расстояние для разрушения по конусу	s_{cr}	[мм]	126
¹⁾ Минимальное краевое расстояние	c_{min}	[мм]	35
¹⁾ Минимальное осевое расстояние	s_{min}	[мм]	35
Минимальная толщина		[мм]	100
Диаметр отверстия к прикрепляемой пластине	d_f	[мм]	9

¹⁾ Если значения находятся в диапазоне: $s_{min} \leq s \leq s_{cr}$ и/или $c_{min} \leq c \leq c_{cr}$, расчетные нагрузки должны быть уменьшены (см. Руководство по анкерному креплению)

НАМ



Базовые материалы

- Бетон (сжатая зона)
- Кирпичная кладка (полнотелый кирпич)

Области применения

- Анкер с внутренней резьбой для любых твердых базовых материалов

Преимущества

- Устанавливается в любой твердый базовый материал

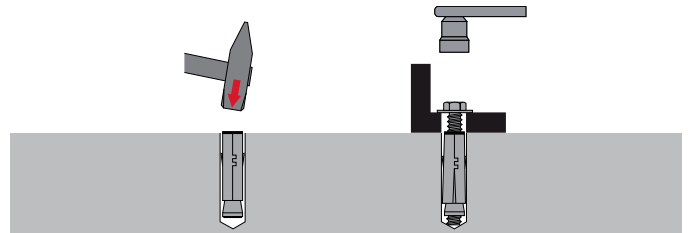

Инструкции могут различаться для разных применений, всегда обращайтесь к инструкциям, сопровождающим продукт или находящимся по ссылке www.hilti.ru

Анкер НАМ

Технические данные

Тип головы	Внутренняя резьба
Способ крепления	Предварительное крепление
Направление установки	Потолок, стены, пол
Материал, коррозионная защита	Сталь, оцинкованная

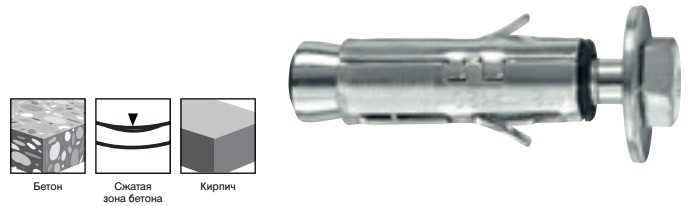

Подбор для анкера НАМ

Описание	Общая длина (l, мм)	Толщина приклеиваемого материала (t _{ис} , мм)	Диаметр отверстия (d _н , мм)	Глубина отверстия (h _н , мм)	Глубина посадки анкера (h _{ан} , мм)	Момент затяжки (Нм)	Размер под ключ	Количество в упаковке	Номер артикула
НАМ М6	60	10	12	65	30	10	10	100	305853
НАМ М8	75	10	14	80	35	25	13	50	305854
НАМ М10	85	20	16	90	43	45	17	25	305855
НАМ М12	95	20	20	110	55	75	19	25	305856
НАМ М6Х50 с болтом	60	10	12	65	30	10	10	100	305857
НАМ М8Х60 с болтом	75	10	14	80	35	25	13	50	305858
НАМ М10Х80 с болтом	85	20	16	90	43	45	17	25	305859
НАМ М12Х90 с болтом	95	20	20	110	55	75	19	25	305860

Технические характеристики для анкера НАМ

Базовый материал	Бетон ≥ C20/25 (по европейской сертификации)						
Тип анкера	НАМ						
Размер анкера			М6х50	М8х60	М10х80	М12х90	
Сжатая зона бетона:							
Рекомендуемая нагрузка на вырыв	N _{rec}	[кН]	4,0	4,8	5,8	8,7	
Рекомендуемая нагрузка на срез	V _{rec}	[кН]	4,6	8,4	13,3	19,3	
Эффективная глубина анкерного крепления	h _{ef}	[мм]	30	35	43	55	

HLC



Базовые материалы

- Бетон (сжатая зона)
- Кирпичная кладка (полнотелый кирпич)

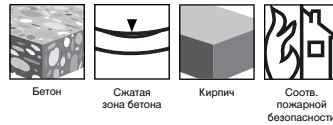

Области применения

- Подходит для широкого применения — временный монтаж, крепление небольших устройств и т. д.

Преимущества

- Разнообразие длины и размеров обеспечивает широкое применение
- Предварительно собранный анкер для простой и быстрой установки
- Подходит для применения в различных базовых материалах благодаря принципу расклинивания
- Идеально подходит для сквозного монтажа
- Легко удаляется, идеально подходит для временных креплений
- Удобная маркировка на гильзе с указанием необходимого диаметра бура

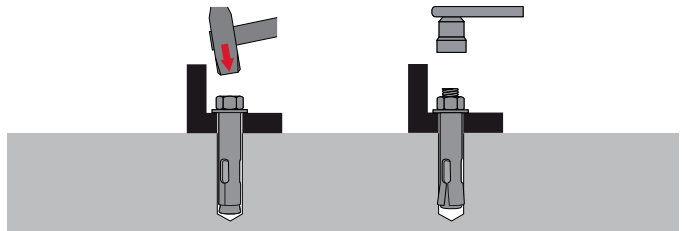

Инструкции могут различаться для разных применений, всегда обращайтесь к инструкциям, сопровождающим продукт или находящимся по ссылке www.hilti.ru

HLC



HLC-H



HLC-L



HLC-SK



Анкер-гильза (с шестигранной головкой) HLC



Технические данные

Тип головы	Шестигранная головка
Способ крепления	Предварительное крепление, Сквозное крепление
Состав материала	Сталь, оцинк. (мин. 5 мкм)
Направление установки	Потолок, стены, пол

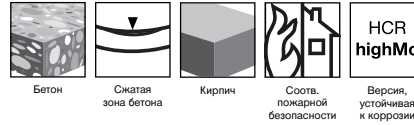

Подбор анкера HLC

Описание	Общая длина (l, мм)	Толщина прикрепляемого материала (t _{fix} , мм)	Диаметр отверстия (d _{ор} , мм)	Глубина отверстия (h ₁ , мм)	Глубина посадки анкера (h _{сп} , мм)	Момент затяжки (Нм), бетон/кирпич	Размер под ключ	Количество в упаковке	Номер артикула
HLC 6,5×60/40	65	40	6,5	30	16	5/2,5	8	100	385813
HLC 8×40/10	46	10	8	40	26	8/4	10	100	385814
HLC 8×55/25	61	25	8	40	26	8/4	10	100	385816
HLC 8×70/40	76	40	8	40	26	8/4	10	100	385817
HLC 8×85/55	91	55	8	40	26	8/4	10	100	385818
HLC 10×100/65	108	65	10	50	31	25/13	13	50	385824
HLC 10×50/15	58	15	10	50	31	25/13	13	50	385820
HLC 10×60/25	68	25	10	50	31	25/13	13	50	385822
HLC 10×80/45	88	45	10	50	31	25/13	13	50	385823
HLC 12×100/60	110	60	12	65	33	40/20	15	25	385829
HLC 12×55/15	65	15	12	65	33	40/20	15	50	385825*
HLC 12×75/35	85	35	12	65	33	40/20	15	50	385827
HLC 16×100/50	112	50	16	75	41	50/25	19	10	385831
HLC 16×140/90	152	90	16	75	41	50/25	19	10	385832
HLC 16×60/10	72	10	16	75	41	50/25	19	25	385830*
HLC 20×150/95	165	95	20	85	41	80/-	24	10	385835

*Специальные сроки поставки. Уточняйте информацию у представителя Hilti или по телефону 8 800 700 52 52

Технические характеристики для анкера HLC

Базовый материал			Бетон ≥ C20/25 (по европейской сертификации)					
Тип анкера			HLC					
Размер анкера			6,5	8	10	12	16	20
Рекомендуемая нагрузка на вырыв	N _{rec} [кН]		0,8	1,4	1,8	2,9	4,0	5,3
Рекомендуемая нагрузка на срез	V _{rec} [кН]		1,3	2,8	3,5	5,7	7,9	7,9
Сжатая/растянутая зона бетона:								
Критическое краевое расстояние для разрушения по конусу	c _{cr} [мм]		30	50	60	65	80	80
Критическое осевое расстояние для разрушения по конусу	s _{cr} [мм]		60	100	120	130	160	160
Минимальная толщина базового материала	h _{min} [мм]		60	70	80	100	100	120

Анкер-гильза (с шестигранной головкой) HLC-N

Технические данные	
Тип головы	Шестигранная головка
Способ крепления	Предварительное крепление, сквозное крепление
Состав материала	Сталь, оцинк. класс прочности 8.8 (мин. 5 мкм)
Направление установки	Потолок, стены, пол

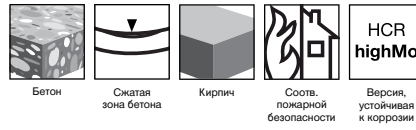

Подбор анкера HLC-N

Описание	Общая длина (l, мм)	Толщина прикрепляемого материала ($t_{\text{рз}}$, мм)	Диаметр отверстия ($d_{\text{от}}$, мм)	Глубина отверстия (h_1 , мм)	Глубина посадки анкера ($h_{\text{гр}}$, мм)	Момент затяжки (Нм), бетон/кирпич	Размер под ключ	Количество в упаковке	Номер артикула
HLC-N 8×40/10	40	10	8	40	26	8/4	10	100	385836
HLC-N 8×55/25	55	25	8	40	26	8/4	10	100	385838
HLC-N 8×70/40	70	40	8	40	26	8/4	10	100	385840
HLC-N 10×40/5	40	5	10	50	31	25/13	13	50	385841
HLC-N 10×60/25	60	25	10	50	31	25/13	13	50	385842
HLC-N 10×80/45	80	45	10	50	31	25/13	13	50	385845
HLC-N 10×100/65	100	65	10	50	31	25/13	13	50	385847
HLC-N 12×55/15	55	15	12	65	33	40/20	17	50	385848
HLC-N 12×75/35	75	35	12	65	33	40/20	17	50	385849
HLC-N 12×100/60	100	60	12	65	33	40/20	17	25	385852
HLC-N 16×60/10	60	10	16	75	41	50/25	19	10	385853
HLC-N 16×100/50	100	50	16	75	41	50/25	19	15	385854
HLC-N 16×140/90	140	90	16	75	41	50/25	19	10	385855

Технические характеристики для анкера HLC-N

Базовый материал		Бетон ≥ C20/25 (по европейской сертификации)			
Тип анкера		HLC-N			
Размер анкера		8	10	12	16
Рекомендуемая нагрузка на вырыв	N_{rec} [кН]	1,4	1,8	2,9	4,0
Рекомендуемая нагрузка на срез	V_{rec} [кН]	2,8	3,5	5,7	7,9
Сжатая/растянутая зона бетона:					
Критическое краевое расстояние для разрушения по конусу	c_{cr} [мм]	50	60	65	80
Критическое осевое расстояние для разрушения по конусу	s_{cr} [мм]	100	120	130	160
Минимальная толщина базового материала	h_{min} [мм]	70	80	100	100

Анкер-гильза (с закругленной головкой) HLC-L

Технические данные	
Тип головы	Круглая головка
Способ крепления	Предварительное крепление, сквозное крепление
Состав материала	Сталь, оцинк. класс прочности 8.8 (мин. 5 мкм)
Направление установки	Потолок, стены, пол

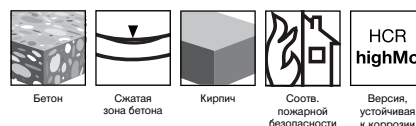

Подбор анкера HLC-L

Описание	Общая длина (l, мм)	Толщина прикрепляемого материала ($t_{\text{рз}}$, мм)	Диаметр отверстия ($d_{\text{от}}$, мм)	Глубина отверстия (h_1 , мм)	Глубина посадки анкера ($h_{\text{гр}}$, мм)	Момент затяжки (Нм), бетон/кирпич	Размер под ключ	Количество в упаковке	Номер артикула
HLC-L 10×50/15	50	15	10	58	31	25/13	-	50	385867
HLC-L 10×60/25	60	25	10	68	31	25/13	-	50	385868
HLC-L 10×80/45	80	45	10	88	31	25/13	-	50	385869
HLC-L 10×100/65	100	65	10	108	31	25/13	-	50	385870

Технические характеристики для анкера HLC-L

Базовый материал			Бетон ≥ C20/25 (по европейской сертификации)	
Тип анкера			HLC-L	
Размер анкера			10	
Рекомендуемая нагрузка на вырыв	N_{rec} [кН]		1,8	
Рекомендуемая нагрузка на срез	V_{rec} [кН]		3,5	
Сжатая/растянутая зона бетона:				
Критическое краевое расстояние для разрушения по конусу	c_{cr} [мм]		60	
Критическое осевое расстояние для разрушения по конусу	s_{cr} [мм]		120	
Минимальная толщина базового материала	h_{min} [мм]		80	

Анкер-гильза (с потайной головкой) HLC-SK

Технические данные	
Тип головы	Потайная головка
Способ крепления	Сквозное крепление
Состав материала	Сталь, оцинк. класс прочности 8.8 (мин. 5 мкм)
Направление установки	Потолок, стены, пол
Материал, коррозионная защита	Сталь, оцинкованная

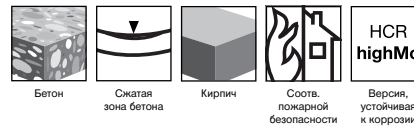

Подбор анкера HLC-SK

Описание	Общая длина (l, мм)	Толщина прикрепляемого материала (t_{fix} , мм)	Диаметр отверстия (d_p , мм)	Глубина отверстия (h_1 , мм)	Глубина посадки анкера (h_{gr} , мм)	Момент затяжки (Нм), бетон/кирпич	Размер под ключ	Количество в упаковке	Номер артикула
HLC-SK 6,5*45/20	45	20	6,5	30	16	5/2,5	-	100	385856
HLC-SK 6,5*65/40	65	40	6,5	30	16	5/2,5	-	100	385857
HLC-SK 6,5*85/60	85	60	6,5	30	16	5/2,5	-	100	385858
HLC-SK 8*60/25	60	25	8	40	26	8/4	-	100	385859
HLC-SK 8*75/40	75	40	8	40	26	8/4	-	100	385860
HLC-SK 8*90/55	90	55	8	40	26	8/4	-	100	385861
HLC-SK 10*45/5	45	5	10	50	31	25/13	-	50	385862
HLC-SK 10*85/45	85	45	10	50	31	25/13	-	50	385863
HLC-SK 10*105/65	105	65	10	50	31	25/13	-	50	385864
HLC-SK 10*130/95	130	95	10	50	31	25/13	-	25	385865
HLC-SK 12*80/35	80	35	12	65	33	40/20	-	50	385866

Технические характеристики для анкера HLC-SK

Базовый материал			Бетон ≥ C20/25 (по европейской сертификации)					
Тип анкера			HLC-SK					
Размер анкера			6,5	8	10	12	16	20
Рекомендуемая нагрузка на вырыв	N_{rec} [кН]		0,8	1,4	1,8	2,9	4,0	5,3
Рекомендуемая нагрузка на срез	V_{rec} [кН]		1,3	2,8	3,5	5,7	7,9	7,9
Сжатая/растянутая зона бетона:								
Критическое краевое расстояние для разрушения по конусу	c_{cr} [мм]		30	50	60	65	80	80
Критическое осевое расстояние для разрушения по конусу	s_{cr} [мм]		60	100	120	130	160	160
Минимальная толщина базового материала	h_{min} [мм]		60	70	80	100	100	120



Анкер-клин DBZ

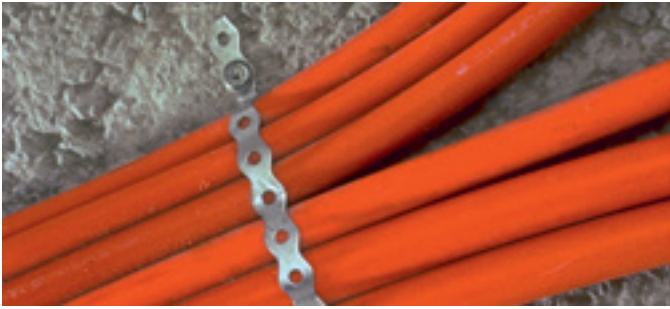

Базовые материалы

- Бетон (сжатая зона)
- Бетон (растянутая зона)

Области применения

- Монтаж подвесных конструкций к железобетонным перекрытиям

Преимущества

- Простой и быстрый сквозной монтаж
- Ударное расклинивание с помощью молотка без использования установочного устройства
- Надежная установка благодаря простой визуальной проверке

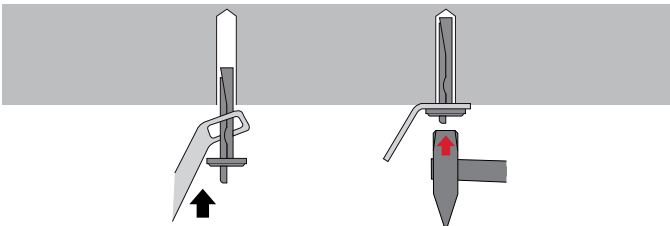

Инструкции могут различаться для разных применений, всегда обращайтесь к инструкциям, сопровождающим продукт или находящимся по ссылке www.hilti.ru

Технические данные

Тип головы	Плоская головка
Способ крепления	Сквозное крепление
Состав материала	Сталь, оцинк. (мин. 5 мкм)
Направление установки	Потолок, стены, пол
Подходит для растянутой зоны бетона с дополнительными точками крепления	Да



Подбор анкера DBZ

Описание	Общая длина (l, мм)	Толщина прикрепляемого материала (t _{fix} , мм) 1/2.	Диаметр отверстия (d ₀ , мм)	Мин. глубина отверстия (h, мм)	Глубина посадки анкера (h _{ef} , мм)	Момент затяжки (Нм)	Размер под ключ	Количество в упаковке	Номер артикула
Анкер-клин DBZ 6/35	40	35	6	40	32	-	-	100	256311
Анкер-клин DBZ 6/4,5	70,5	4,5	6	55	32	-	-	100	256312

Технические характеристики для анкера HUS-A

Базовый материал	Бетон ≥ C20/25 (по европейской сертификации)				
	DBZ 6/4,5		DBZ 6/35		
Тип анкера					
Глубина отверстия	h ₁	[мм]	40	55	70
Толщина прикрепляемого материала	t _{fix}	[мм]	≤4,5	20 ≤ t _{fix} < 35	5 ≤ t _{fix} < 20
Рекомендуемая нагрузка по всем направлениям (3 точки крепления)	F _{rec}	[кН]	1,4	1,4	1,4
Рекомендуемая нагрузка по всем направлениям (≥ 4 точек крепления)	F _{rec}	[кН]	1,6	1,6	1,6
Критическое краевое расстояние для разрушения по конусу	s _{cr}	[мм]	150	150	150
Критическое осевое расстояние для разрушения по конусу	s _{cr}	[мм]	200	200	200
Минимальная толщина базового материала	h _{min}	[мм]	80	80	100

Анкер-крюк и анкер-кольцо НА 8



Базовые материалы

- Бетон (сжатая зона)
- Бетон (растянутая зона)

Области применения

- Монтаж конструкций к бетонным перекрытиям, например, подвесных потолков и т. д.

Преимущества

- Экономия времени и легкое расклинивание молотком
- Надежность крепления благодаря последующему расклиниванию
- Огнестойкость класса А в соответствии с DIN4102

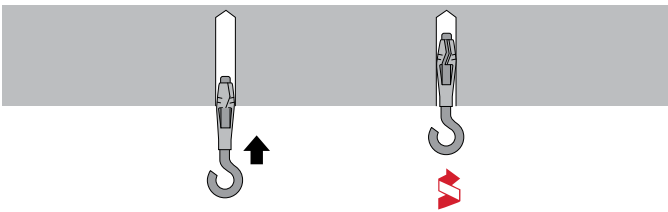

Технические данные

Тип головы	С петель, с крюком
Способ крепления	Предварительное крепление
Состав материала	Сталь, оцинк. (мин. 5 мкм)
Направление установки	Потолок, стены, пол

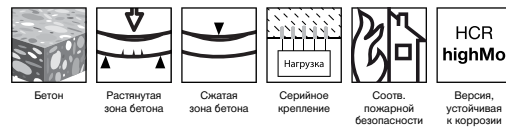

НА 8 R1



НА 8 H1



Инструкции могут различаться для разных применений, всегда обращайтесь к инструкциям, сопровождающим продукт или находящимся по ссылке www.hilti.ru

Подбор анкеров НА 8 R1 и НА 8 H1

Описание	Общая длина (l, мм)	Толщина прикрепляемого материала (t _{fix} , мм)	Диаметр отверстия (d _o , мм)	Мин. глубина отверстия (h _i , мм)	Глубина посадки анкера (h _{вп} , мм)	Момент затяжки (Нм)	Размер под ключ	Количество в упаковке	Номер артикула
Анкер-крюк НА 8 H1	66	-	8	50	40 ≤	-	-	100	57036
Анкер-кольцо НА 8 R1	66	-	8	50	40 ≤	-	-	100	57059*

*Специальные сроки поставки. Уточняйте информацию у представителя Hilti или по телефону 8 800 700 52 52

Технические характеристики для анкеров НА 8 R1 и НА 8 H1

Тип анкера	НА 8 R1	
	Сжатая зона бетона	Растянутая зона бетона
Рекомендованная нагрузка	N _{rec} [кН]	0,8
Минимальное краевое расстояние в углу	c _e [мм]	200
Минимальное краевое расстояние	c [мм]	100
Минимальное осевое расстояние	s [мм]	150
Минимальная толщина базового материала	h _{min} [мм]	100

Металлический рамный анкер НТ



Базовые материалы

- Бетон (сжатая зона)
- Бетон (газобетон)
- Газобетон
- Кирпичная кладка (пустотелый кирпич)
- Кирпичная кладка (полнотелый кирпич)
- Натуральный камень

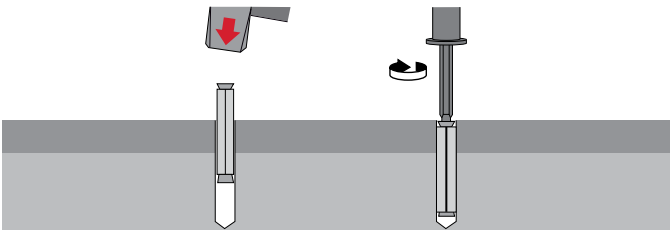

Инструкции могут различаться для разных применений, всегда обращайтесь к инструкциям, сопровождающим продукт или находящимся по ссылке www.hilti.ru

Технические данные

Тип головы	Потайная головка, Плоская головка
Способ крепления	Сквозное крепление
Состав материала	Сталь, оцинк., класс прочности 4.6 (мин. 5 мкм), Листовая сталь, цинкование методом Сендимира, толщина покрытия прибл. 16 мкм
Направление установки	Потолок, стены, пол
Материал, коррозионная защита	Сталь, оцинкованная

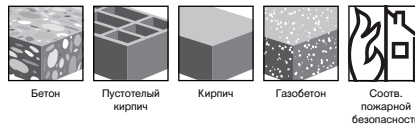

Подбор анкера НТ

Описание	Общая длина (l, мм)	Толщина прикрепляемого материала (t _{ма} , мм) 1/2	Диаметр отверстия (d _о , мм)	Мин. глубина отверстия (h _о , мм)	Глубина посадки анкера (h _а , мм) 1/2	Момент затяжки (Нм)	Размер под ключ	Количество в упаковке	Номер артикула
НТ 10/72	72	-	10	50	60	8/4	-	100	369263*
НТ 10/92	92	-	10	50	60	8/4	-	100	369264*
НТ 10/112	112	-	10	50	60	8/4	-	100	369265*
НТ 10/132	132	-	10	50	60	8/4	-	100	369266*
НТ 10/152	152	-	10	50	60	8/4	-	100	369267*
НТ 10/182	182	-	10	50	60	8/4	-	100	369268*
НТ 10/202	202	-	10	50	60	8/4	-	100	369269

*Специальные сроки поставки. Уточняйте информацию у представителя Hilti или по телефону 8 800 700 52 52

Технические характеристики анкера НТ

Тип и размер анкера		НТ 8	НТ 10
Бетон, f _{cc} = 30 Н/мм ²	N _{rec} [кН]	1,4	1,7
	V _{rec} [кН]	0,5	0,5
Газобетон, PP2	N _{rec} [кН]	-	0,1
	V _{rec} [кН]	-	0,15
Полнотелый кирпич, Mz 12	N _{rec} [кН]	0,6	0,8
	V _{rec} [кН]	-	0,5
Силикатный полнотелый кирпич, KS 12	N _{rec} [кН]	0,6	0,8
	V _{rec} [кН]	-	0,5
Силикатный пустотелый кирпич, KSL	N _{rec} [кН]	-	0,5
	V _{rec} [кН]	-	0,15

Металлический анкер для газобетона HPD

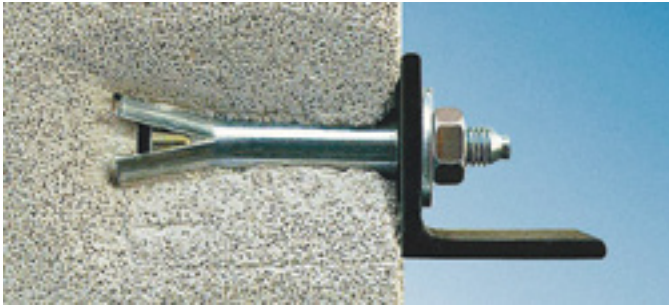

Базовые материалы

- Газобетон, пенобетон, керамзитбетон

Области применения

- Установка в газобетон для крепления кондиционеров, вентиляторов и другого оборудования и элементов
- Крепление профилей системы MQ
- Монтаж водопровода, обогревателей и воздуховодов

Преимущества

- Быстрая установка. Нет необходимости в предварительном бурении отверстия – анкер просто забивается в газобетон
- Пожароустойчивость 120 минут
- Визуальный контроль качества установки
- Подходит для крепления спринклерных систем

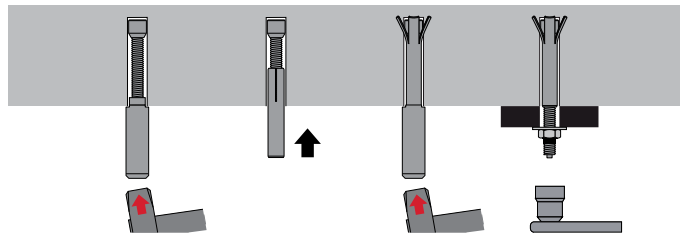

Инструкции могут различаться для разных применений, всегда обращайтесь к инструкциям, сопровождающим продукт или находящимся по ссылке www.hilti.ru

Подбор анкера HPD

Описание	Толщина прикрепляемого материала (t_{fix} , мм) 1/2	Мин. глубина отверстия (h_1 , мм)	Момент затяжки (Нм)	Нагрузка на вырыв, N_{rec} (кН)	Нагрузка на срез, N_{rec} (кН)	Размер под ключ	Количество в упаковке	Номер артикула
HPD M6/10	10 мм	70	3	0.21	0.21	10	25	373474*
HPD M6/30	30 мм	70	3	0.21	0.21	10	25	373475*
HPD M8/10	10 мм	70	5	0.31	0.31	13	25	373476*
HPD M8/20	20 мм	70	5	0.31	0.31	13	25	373477*
HPD M10/10	10 мм	70	8	0.36	0.36	17	25	373478
HPD M10/30	30 мм	70	8	0.36	0.36	17	25	373479

*Специальные сроки поставки. Уточняйте информацию у представителя Hilti или по телефону 8 800 700 52 52

Ручное установочное устройство HPE-G



Наименование	Количество в упаковке	Номер артикула
Установочное устройство HPE-G 6/10	1 шт	373484*
Установочное устройство HPE-G 6/30	1 шт	373486
Установочное устройство HPE-G 8/10	1 шт	373488
Установочное устройство HPE-G 8/20	1 шт	373490*
Установочное устройство HPE-G 10/10	1 шт	373492*
Установочное устройство HPE-G 10/30	1 шт	373494*

*Специальные сроки поставки. Уточняйте информацию у представителя Hilti или по телефону 8 800 700 52 52

Механическое установочное устройство HPE-M (TE-C, SDS-plus)



Наименование	Количество в упаковке	Номер артикула
Установочное устройство HPE-M 6/10	1 шт	373485
Установочное устройство HPE-M 6/30	1 шт	373487*
Установочное устройство HPE-M 8/10	1 шт	373489*
Установочное устройство HPE-M 8/20	1 шт	373491*
Установочное устройство HPE-M 10/10	1 шт	373493*
Установочное устройство HPE-M 10/30	1 шт	373495*

*Специальные сроки поставки. Уточняйте информацию у представителя Hilti или по телефону 8 800 700 52 52

Анкер для гипсокартона (без шурупа) HND



Базовые материалы

- Гипсокартон
- Кирпичная кладка (пустотелый кирпич)

Области применения

- Крепление опорных рам, деревянных каркасов для легкой опорной кладки, фасадных панелей
- Монтаж оконных и дверных рам

Преимущества

- Эргономичное установочное устройство для анкеров диаметром от M4 до M8
- Простая и быстрая установка с помощью установочного устройства HND-S

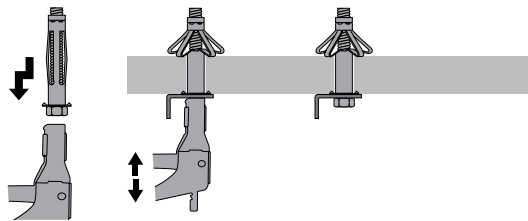

Инструкции могут различаться для разных применений, всегда обращайтесь к инструкциям, сопровождающим продукт или находящимся по ссылке www.hilti.ru

Технические данные

Тип головы	Внутренняя резьба
Способ крепления	Предварительное крепление
Состав материала	Сталь, оцинкованная



Гипсокартон

Версия, устойчивая к коррозии



Установочное устройство HND-S

Наименование	Номер артикула
Установочное устройство HND-SZ2	332076



Подбор анкера HND

Наименование	Размер анкера	Длина анкера	Упаковка	Номер артикула
HND M5/8X38	M5	38 мм	100 шт	369308
HND M5/12X52	M5	52 мм	50 шт	369307
HND M6/9X38	M6	38 мм	100 шт	371859

Технические характеристики для анкера HND

Тип и размер анкера			M4	M5	M6	M8
Пустотелый кирпич, толщина 20 мм	N _{rec} [кН]		0,1	-	-	-
	V _{rec} [кН]		0,3	-	-	-
Гипсокартон, толщина 10 мм	N _{rec} [кН]		0,2	0,2	0,2	0,2
	V _{rec} [кН]		0,5	0,5	0,5	0,5
Гипсокартон, толщина 12,5 мм	N _{rec} [кН]		0,2	0,2	0,2	0,2
	V _{rec} [кН]		0,5	0,5	0,5	0,5
Гипсокартон, толщина 2*12,5 мм	N _{rec} [кН]		-	0,4	0,3	0,4
	V _{rec} [кН]		-	1	0,9	1
Армированный гипсокартон, толщина 10 мм	N _{rec} [кН]		0,2	0,3	0,25	0,4
	V _{rec} [кН]		0,5	0,6	0,8	0,9

Самонарезающий анкер для гипсокартона HSP



Базовые материалы

- Гипсокартон

Области применения

- Водопровод
- Внутренние отделочные работы
- Электромонтаж

Преимущества

- Выполнен в виде «акульего зуба» для точного позиционирования и быстрой установки
- Самонарезание резьбы
- Доступен с или без шурупа №8 x 1-3/16"



Гипсокартон

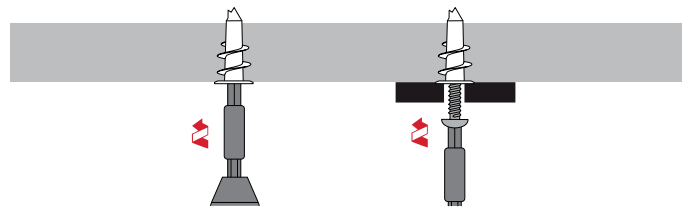

Инструкции могут различаться для разных применений, всегда обращайтесь к инструкциям, сопровождающим продукт или находящимся по ссылке www.hilti.ru

Анкер HSP

Технические данные

Тип головы	Внутренняя резьба
Способ крепления	Предварительное крепление
Состав материала	Цинк, литые
Направление установки	Потолок, стены, пол

Подбор анкера HSP

Наименование	Длина анкера	Упаковка	Номер артикула
Анкер HSP	39 мм	100 шт	332682
Насадка D-B PH2 HSP			332688



Крепежный элемент из нержавеющей стали для изоляционных материалов IDMR

Технические данные

Тип анкера	Держатель утепления
Способ крепления	Сквозное крепление
Состав материала	Сталь A2 (SS 304)
Направление установки	Потолок, стены, пол
Материал, коррозионная защита	Нержавеющая сталь

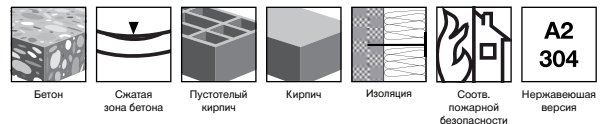
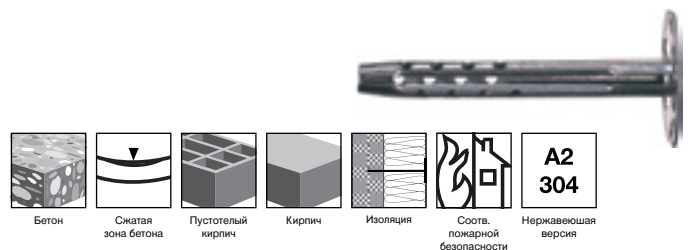

Подбор анкера IDMR

Описание	Общая длина (l, мм)	Толщина прикрепляемого материала (t _{мат} , мм)	Диаметр отверстия (d ₀ , мм)	Мин. глубина отверстия (h ₁ , мм)	Глубина посадки анкера (h _{ef} , мм)	Момент затяжки (Нм)	Размер под ключ	Количество в упаковке	Номер артикула
IDMR 6/9	140	90	8	60	50	-	-	250	65788

Металлический анкер для изоляционных материалов IDMS



Базовые материалы

- Бетон (сжатая зона)
- Кирпичная кладка (пустотелый кирпич)
- Кирпичная кладка (полнотелый кирпич)

Области применения

- Огнестойкие крепежные элементы для изоляционных материалов

Преимущества

- Огнестойкий крепежный элемент для изоляционных материалов толщиной до 150 мм
- Простая установка с помощью молотка
- Для мягкого изоляционного материала предусмотрены дополнительные широкополые пластины

Технические данные

Тип анкера	Держатель утепления
Способ крепления	Сквозное крепление
Состав материала	Сталь, оцинк. (мин. 5 мкм)
Направление установки	Потолок, стены, пол
Материал, коррозионная защита	Сталь, оцинкованная

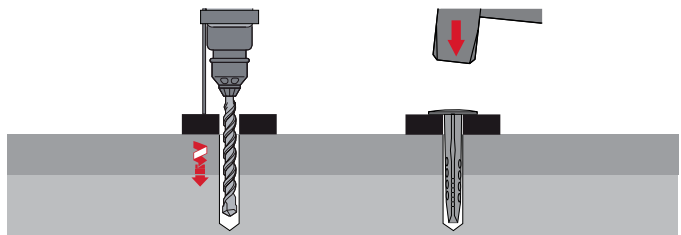
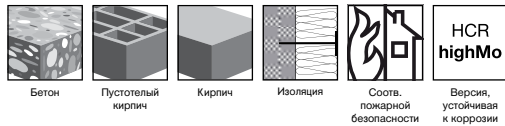

Инструкции могут различаться для разных применений, всегда обращайтесь к инструкциям, сопровождающим продукт или находящимся по ссылке www.hilti.ru

Подбор анкера IDMS

Описание	Общая длина (l, мм)	Толщина прикрепляемого материала (t _{fix} , мм)	Диаметр отверстия (d _{ор} , мм)	Мин. глубина отверстия (h, мм)	Глубина посадки анкера (h _{сп} , мм)	Момент затяжки (Нм)	Размер под ключ	Количество в упаковке	Номер артикула
IDMS 0/3	80	30	8	60	50	-	-	250	65752*
IDMS 3/6	110	60	8	60	50	-	-	250	65753*
IDMS 6/9	140	90	8	60	50	-	-	250	65754*
IDMS 9/12	170	120	8	60	50	-	-	150	65725*
IDMS 12/15	200	150	8	60	50	-	-	150	45358*
Изоляционная шайба IDMS-Т диаметр 80 мм								250	65759*

*Специальные сроки поставки. Уточняйте информацию у представителя Hilti или по телефону 8 800 700 52 52

Технические характеристики для анкера IDMS

Тип анкера	IDMS		
Бетон ≥ C16/20	N _{rec}	[кН]	0,1
Полнотелый глиняный кирпич, Mz 20 - 1,8 - NF	N _{rec}	[кН]	0,1
Силикатный кирпич, KS 12 - -1,6 - 2DF	N _{rec}	[кН]	0,1
Пустотелый глиняный кирпич, Hlz - 12 - 0,8 - 6DF	N _{rec}	[кН]	0,04
Пустотелый силикатный кирпич, KSL - 12 - 1,4 - 3DF	N _{rec}	[кН]	0,04
Минимальное краевое расстояние	c _{min}	[мм]	100
Минимальное осевое расстояние	s _{min}	[мм]	100
Минимальная толщина базового материала	h _{min}	[мм]	100

Крепежный элемент для изоляционных материалов IZ



Базовые материалы

- Бетон (сжатая зона)
- Кирпичная кладка (пустотелый кирпич)
- Кирпичная кладка (полнотелый кирпич)

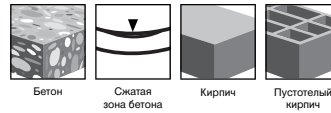

Области применения

- Крепление изоляционных материалов, например, за облицовкой несущих стен, а также теплоизоляция цокольных помещений

Преимущества

- Быстрая установка с помощью обычного молотка
- Возможность использования на всех распространенных базовых материалах
- Нет необходимости очистки анкерного отверстия

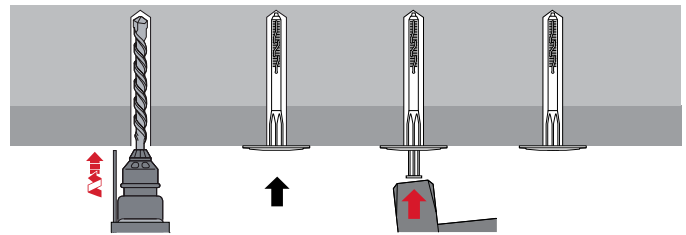

Инструкции могут различаться для разных применений, всегда обращайтесь к инструкциям, сопровождающим продукт или находящимся по ссылке www.hilti.ru

Технические данные

Тип анкера	Анкер с гвоздем/штифтом
Способ крепления	Сквозное крепление
Состав материала	Стержень: полипропилен, расширяющийся стержень: полиамид с армированием волокном
Направление установки	Потолок, стены, пол

Подбор анкера IZ

Описание	Общая длина (l, мм)	Толщина приклеиваемого материала (t _{кл.} , мм) 1/2.	Диаметр отверстия (d _о , мм)	Мин. глубина отверстия (h _г , мм)	Глубина посадки анкера (h _а , мм) 1/2.	Момент затяжки (Нм)	Размер под ключ	Количество в упаковке	Номер артикула
IZ 8*70	70	0-40	8	50	30	-	-	250	378160*
IZ 8*90	90	20-60	8	50	30	-	-	250	378161*
IZ 8*110	110	40-80	8	50	30	-	-	200	378162
IZ 8*130	130	60-100	8	50	30	-	-	200	378163*
IZ 8*150	150	80-120	8	50	30	-	-	150	378164
IZ 8*170	170	100-140	8	50	30	-	-	150	378165
IZ 8*190	190	120-160	8	50	30	-	-	100	378166
IZ 8*210	210	140-180	8	50	30	-	-	100	378167
Изоляционная шайба IZ-T диаметр 90 мм								250	285627

*Специальные сроки поставки. Уточняйте информацию у представителя Hilti или по телефону 8 800 700 52 52

Технические характеристики для анкера IZ

Тип анкера			IZ
Бетон ≥ C16/20	N _{rec}	[кН]	0,2
Полнотелый глиняный кирпич, Mz 12 - 2,0	N _{rec}	[кН]	0,2
Силикатный кирпич, KS 12 - 1,8	N _{rec}	[кН]	0,2
Пустотелый глиняный кирпич, Hlz - 12 - 1,0	N _{rec}	[кН]	0,13
Пустотелый силикатный кирпич, KSL - 12 - 1,4	N _{rec}	[кН]	0,17
Минимальное краевое расстояние	c _{min}	[мм]	100
Минимальное осевое расстояние	s _{min}	[мм]	100
Минимальная толщина базового материала	h _{min}	[мм]	100

Крепежный элемент для изоляционных материалов IZ-S



Базовые материалы

- Бетон (сжатая зона)
- Кирпичная кладка (пустотелый кирпич)
- Кирпичная кладка (полнотелый кирпич)

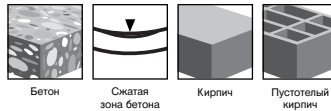

Области применения

- Крепление изоляционных материалов, например, за облицовкой несущих стен, а также теплоизоляция цокольных помещений

Преимущества

- Уменьшенная глубина посадки
- Высокие нагрузки
- Наличие технической документации
- Высококачественный материал изготовления
- Подходит для зданий любой высотности
- Соответствует пожарным требованиям
- Металлический распорный элемент для надежного и комфортного монтажа

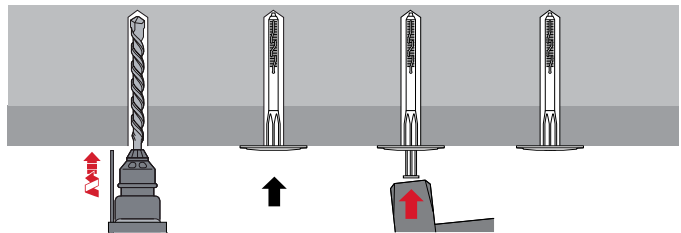

Инструкции могут различаться для разных применений, всегда обращайтесь к инструкциям, сопровождающим продукт или находящимся по ссылке www.hilti.ru



Технические данные

Тип анкера	Анкер с гвоздем/штифтом
Способ крепления	Сквозное крепление
Состав материала	Стержень: полипропилен, расширяющийся стержень: полиамид с армированием волокном
Направление установки	Потолок, стены, пол

Подбор анкера IZ-S

Тип дюбеля	Артикул	Нагрузка, кН	Уп.	Макс. толщина прикрепляемого материала ($t_{\text{ба}}$, мм)	Глубина отверстия (h_1)	Глубина установки анкера ($h_{\text{пол}}$)	Гильза дюбеля (мм)			Распорный элемент (мм)	
							Диаметр $d_{\text{ном}}$ (мм)	Длина L_1 (мм)	Диаметр тарельчатого элемента D_1 (мм)	Диаметр d (мм)	Длина L_p (мм)
IZ-S 10x80	2082363	0,24	1000	50	50 мм	30 мм	10	80	60	5	80
IZ-S 10x100	2082364	0,24	1000	70	50 мм	30 мм	10	100	60	5	100
IZ-S 10x120	2082365	0,24	1000	90	50 мм	30 мм	10	120	60	5	120
IZ-S 10x140	2082366	0,24	1000	110	50 мм	30 мм	10	140	60	5	140
IZ-S 10x160	2082367	0,24	500	130	50 мм	30 мм	10	160	60	5	160
IZ-S 10x180	2082368	0,24	500	150	50 мм	30 мм	10	180	60	5	180
IZ-S 10x220	2082369	0,24	400	170	80 мм	50 мм	10	220	60	5	220
IZ-S 10x260	2082400	0,24	400	210	80 мм	50 мм	10	260	60	5	260
IZ-S 10x300	2082401	0,24	400	250	80 мм	50 мм	10	300	60	5	300

HRD



Базовые материалы

- Бетон (сжатая зона)
- Газобетон
- Пустотелые плиты перекрытия
- Бетон (растянутая зона)
- Керамзитобетон
- Кирпичная кладка (пустотелый кирпич)
- Кирпичная кладка (полнотелый кирпич)

Области применения

- Монтаж кронштейнов вентилируемых фасадов
- Типичные области применения для производителей металлоконструкций, такие как монтаж перил, оконных решеток, ограждений, парапетов и т. д.

Преимущества

- Гибкая глубина посадки (допустимый диапазон 50-70 мм) — идеальный анкер для широкого диапазона применения практически для всех базовых материалов
- Пригоден для монтажа изделий толщиной до 150 мм (длина анкера варьируется от 60 мм до 200 мм)
- Изготавливается из 4 различных материалов для применения во всех коррозионных средах
- С предварительной сборкой для облегчения работы и повышения качества крепления

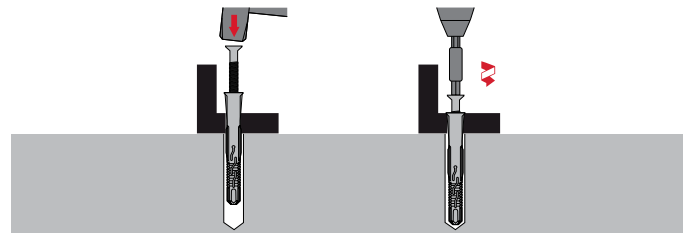
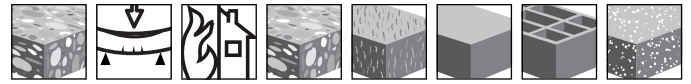

Инструкции могут различаться для разных применений, всегда обращайтесь к инструкциям, сопровождающим продукт или находящимся по ссылке www.hilti.ru

Преимущества

- Уменьшенная глубина посадки
- Высокие нагрузки
- Наличие технической документации
- Высококачественное сырье
- Быстрая установка
- Подходит для зданий любой высотности
- Соответствует пожарным требованиям

Особенности

- Быстрый, легкий и надежный монтаж
- Уменьшенная глубина посадки при сохранении высоких нагрузок
- Металлический распорный элемент для надежного и комфортного монтажа

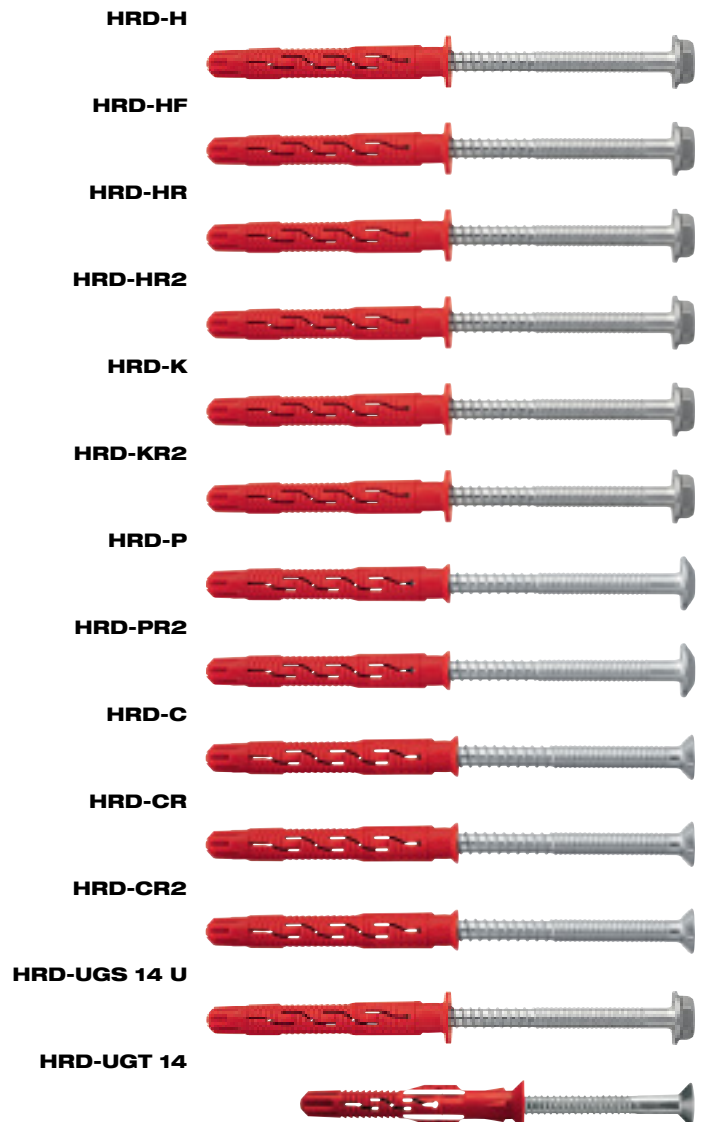

Рамный анкер с шестигранной головкой HRD-N



Технические данные

Тип головы	Шестигранная головка
Способ крепления	Сквозное крепление
Состав материала	Сталь, оцинк. (мин. 5 мкм), Полиамид



Подбор анкера HRD-N

Описание	Общая длина (l, мм)	Толщина прикрепляемого материала (t _{ис} , мм) 1/2.	Диаметр отверстия (d _{ор} , мм)	Мин. глубина отверстия (h ₁ , мм)	Глубина посадки анкера (h _{сп} , мм) 1/2.	Момент затяжки (Нм)	Размер под ключ	Количество в упаковке	Номер артикула
Фасадный анкер HRD-N 10×60	60	10/-	10	60/80	50/-	-	13	50	423870
Фасадный анкер HRD-N 10×80	80	30/10	10	60/80	50/70	-	13	50	423871
Фасадный анкер HRD-N 10×100	100	50/30	10	60/80	50/70	-	13	50	423872
Фасадный анкер HRD-N 10×120	120	70/50	10	60/80	50/70	-	13	50	423873
Фасадный анкер HRD-N 10×140	140	90/70	10	60/80	50/70	-	13	50	423874
Фасадный анкер HRD-N 10×160	160	110/90	10	60/80	50/70	-	13	50	423875
Фасадный анкер HRD-N 10×180	180	130/110	10	60/80	50/70	-	13	50	423876
Фасадный анкер HRD-N 10×200	200	150/130	10	60/80	50/70	-	13	50	423877

Рамный анкер с шестигранной головкой HRD-HF



Технические данные

Тип головы	Шестигранная головка
Способ крепления	Сквозное крепление
Состав материала	Сталь, горячеоцинк. (мин. 65 мкм), Полиамид

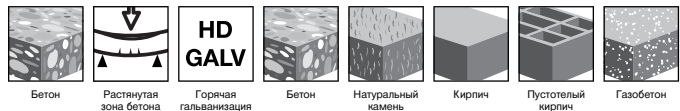

Подбор анкера HRD-HF

Описание	Общая длина (l, мм)	Толщина прикрепляемого материала (t _{ис} , мм) 1/2.	Диаметр отверстия (d _{ор} , мм)	Мин. глубина отверстия (h ₁ , мм)	Глубина посадки анкера (h _{сп} , мм) 1/2.	Момент затяжки (Нм)	Размер под ключ	Количество в упаковке	Номер артикула
Фасадный анкер HRD-HF 10×60	60	10/-	10	60/80	50/70	-	13	50	423909
Фасадный анкер HRD-HF 10×80	80	30/10	10	60/80	50/70	-	13	50	423910
Фасадный анкер HRD-HF 10×100	100	50/30	10	60/80	50/70	-	13	50	423911
Фасадный анкер HRD-HF 10×120	120	70/50	10	60/80	50/70	-	13	50	423912
Фасадный анкер HRD-HF 10×140	140	90/70	10	60/80	50/70	-	13	50	423913
Фасадный анкер HRD-HF 10×160	160	110/90	10	60/80	50/70	-	13	50	423914
Фасадный анкер HRD-HF 10×180	180	130/110	10	60/80	50/70	-	13	50	423915

Рамный анкер с шестигранной головкой HRD-HR



Технические данные

Тип головы	Шестигранная головка
Способ крепления	Сквозное крепление
Состав материала	Сталь A4 (SS 316) или аналог с покрытием Duplex, Полиамид

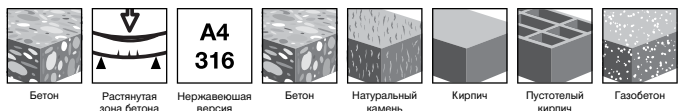

Подбор анкера HRD-HR

Описание	Общая длина (l, мм)	Толщина прикрепляемого материала (t _{ис} , мм) 1/2.	Диаметр отверстия (d _{ор} , мм)	Мин. глубина отверстия (h ₁ , мм)	Глубина посадки анкера (h _{сп} , мм) 1/2.	Момент затяжки (Нм)	Размер под ключ	Количество в упаковке	Номер артикула
Фасадный анкер HRD-HR 10×60	60	10/-	10	60/80	50/-	-	13	50	423888
Фасадный анкер HRD-HR 10×80	80	30/10	10	60/80	50/70	-	13	50	423889
Фасадный анкер HRD-HR 10×100	100	50/30	10	60/80	50/70	-	13	50	423890
Фасадный анкер HRD-HR 10×140	140	90/70	10	60/80	50/70	-	13	50	423891

Рамный анкер с шестигранной головкой HRD-HR2



Технические данные

Тип головы	Шестигранная головка
Способ крепления	Сквозное крепление
Состав материала	Сталь A2 (SS 304) или аналог с покрытием Duplex, Полиамид

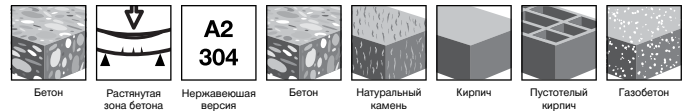

Подбор анкера HRD-HR2

Описание	Общая длина (l, мм)	Толщина прикрепляемого материала (t _{fix} , мм) 1/2.	Диаметр отверстия (d ₀ , мм)	Мин. глубина отверстия (h ₁ , мм)	Глубина посадки анкера (h _{сп} , мм) 1/2.	Момент затяжки (Нм)	Размер под ключ	Количество в упаковке	Номер артикула
Фасадный анкер HRD-HR2 10×60	60	10/-	10	60/80	50/70	-	13	50	423897
Фасадный анкер HRD-HR2 10×80	80	30/10	10	60/80	50/70	-	13	50	423898
Фасадный анкер HRD-HR2 10×100	100	50/30	10	60/80	50/70	-	13	50	423899
Фасадный анкер HRD-HR2 10×120	120	70/50	10	60/80	50/70	-	13	50	423900
Фасадный анкер HRD-HR2 10×140	140	90/70	10	60/80	50/70	-	13	50	423901

Рамный анкер с шестигранной головкой HRD-K



Технические данные

Тип головы	Шестигранная головка
Способ крепления	Сквозное крепление
Состав материала	Сталь, оцинк. (мин. 5 мкм), Полиамид

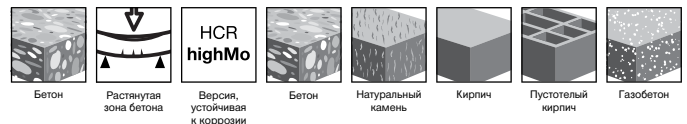

Подбор анкера HRD-K

Описание	Общая длина (l, мм)	Толщина прикрепляемого материала (t _{fix} , мм) 1/2.	Диаметр отверстия (d ₀ , мм)	Мин. глубина отверстия (h ₁ , мм)	Глубина посадки анкера (h _{сп} , мм) 1/2.	Момент затяжки (Нм)	Размер под ключ	Количество в упаковке	Номер артикула
Рамный анкер HRD-K 10×60	60	10/-	10	60/-	50/-	-	13	50	423878
Рамный анкер HRD-K 10×80	80	30/10	10	60/80	50/70	-	13	50	423879
Рамный анкер HRD-K 10×100	100	50/30	10	60/80	50/70	-	13	50	423880
Рамный анкер HRD-K 10×120	120	70/50	10	60/80	50/70	-	13	50	423881
Рамный анкер HRD-K 10×140	140	90/70	10	60/80	50/70	-	13	50	423882

Рамный анкер с шестигранной головкой HRD-KR2



Технические данные

Тип головы	Шестигранная головка
Способ крепления	Сквозное крепление
Состав материала	Сталь A2 (SS 304) или аналог с покрытием Duplex, полиамид



Подбор анкера HRD-KR2

Описание	Общая длина (l, мм)	Толщина прикрепляемого материала (t _{fix} , мм) 1/2.	Диаметр отверстия (d ₀ , мм)	Мин. глубина отверстия (h ₁ , мм)	Глубина посадки анкера (h _{сп} , мм) 1/2.	Момент затяжки (Нм)	Размер под ключ	Количество в упаковке	Номер артикула
Рамный анкер HRD-KR2 10×60	60	10/-	10	60/-	50/-	-	13	50	423902
Рамный анкер HRD-KR2 10×80	80	30/10	10	60/80	50/70	-	13	50	423903
Рамный анкер HRD-KR2 10×100	100	50/30	10	60/80	50/70	-	13	50	423904
Рамный анкер HRD-KR2 10×120	120	70/50	10	60/80	50/70	-	13	50	423905
Рамный анкер HRD-KR2 10×140	140	90/70	10	60/80	50/70	-	13	50	423906

Рамный анкер с шестигранной головкой HRD-P



Технические данные

Тип головы	Круглая головка
Способ крепления	Сквозное крепление
Состав материала	Сталь, оцинк. (мин. 5 мкм), Полиамид



Подбор анкера HRD-P

Описание	Общая длина (l, мм)	Толщина приклеиваемого материала (t _{fix} , мм) 1/2	Диаметр отверстия (d _o , мм)	Мин. глубина отверстия (h ₁ , мм)	Глубина посадки анкера (h _{ep} , мм) 1/2	Момент затяжки (Нм)	Размер под ключ	Количество в упаковке	Номер артикула
Рамный анкер HRD-P 10×60	60	10/-	10	60/-	50/-	-	-	50	423883
Рамный анкер HRD-P 10×80	80	30/10	10	60/80	50/70	-	-	50	423884

Рамный анкер с шестигранной головкой HRD-PR2



Технические данные

Тип головы	Круглая головка
Способ крепления	Сквозное крепление
Состав материала	Сталь A2 (SS 304) или аналог с покрытием Duplex, Полиамид



Подбор анкера HRD-PR2

Описание	Общая длина (l, мм)	Толщина приклеиваемого материала (t _{fix} , мм) 1/2	Диаметр отверстия (d _o , мм)	Мин. глубина отверстия (h ₁ , мм)	Глубина посадки анкера (h _{ep} , мм) 1/2	Момент затяжки (Нм)	Размер под ключ	Количество в упаковке	Номер артикула
Рамный анкер HRD-PR2 10×60	60	10/-	10	60/-	50/-	-	-	50	423907
Рамный анкер HRD-PR2 10×80	80	30/10	10	60/80	50/70	-	-	50	423908

Рамный анкер с потайной головкой HRD-C



Технические данные

Тип головы	Потайная головка
Способ крепления	Сквозное крепление
Состав материала	Сталь, оцинк. (мин. 5 мкм), Полиамид



Подбор анкера HRD-C

Описание	Общая длина (l, мм)	Толщина приклеиваемого материала (t _{fix} , мм) 1/2	Диаметр отверстия (d _o , мм)	Мин. глубина отверстия (h ₁ , мм)	Глубина посадки анкера (h _{ep} , мм) 1/2	Момент затяжки (Нм)	Размер под ключ	Количество в упаковке	Номер артикула
Рамный анкер HRD-C 10×60	60	10/-	10	60/80	50/-	-	-	50	423859
Рамный анкер HRD-C 10×80	80	30/10	10	60/80	50/70	-	-	50	423860
Рамный анкер HRD-C 10×100	100	50/30	10	60/80	50/70	-	-	50	423861
Рамный анкер HRD-C 10×120	120	70/50	10	60/80	50/70	-	-	50	423862
Рамный анкер HRD-C 10×140	140	90/70	10	60/80	50/70	-	-	50	423863
Рамный анкер HRD-C 10×160	160	110/90	10	60/80	50/70	-	-	50	423864
Рамный анкер HRD-C 10×180	180	130/110	10	60/80	50/70	-	-	50	423865
Рамный анкер HRD-C 10×200	200	150/130	10	60/80	50/70	-	-	50	423866
Рамный анкер HRD-C 10×230	230	180/160	10	60/80	50/70	-	-	50	423867
Рамный анкер HRD-C 10×270	270	220/200	10	60/80	50/70	-	-	50	423868
Рамный анкер HRD-C 10×310	310	260/240	10	60/80	50/70	-	-	50	423869

Рамный анкер с потайной головкой HRD-CR



Технические данные

Тип головы	Потайная головка
Способ крепления	Сквозное крепление
Состав материала	Сталь A4 (SS 316) или аналог с покрытием Duplex, Полиамид



Подбор анкера HRD-CR

Описание	Общая длина (l, мм)	Толщина прикрепляемого материала (t _{кр} , мм) 1/2.	Диаметр отверстия (d _{от} , мм)	Мин. глубина отверстия (h ₁ , мм)	Глубина посадки анкера (h _{ст} , мм) 1/2.	Момент затяжки (Нм)	Размер под ключ	Количество в упаковке	Номер артикула
Рамный анкер HRD-CR 10*60	60	10/-	10	60/-	50/-	-	-	50	423885
Рамный анкер HRD-CR 10*100	100	50/30	10	60/80	50/70	-	-	50	423886
Рамный анкер HRD-CR 10*140	140	90/70	10	60/80	50/70	-	-	50	423887

Рамный анкер с потайной головкой HRD-CR2



Технические данные

Тип головы	Потайная головка
Способ крепления	Сквозное крепление
Состав материала	Сталь A2 (SS 304) или аналог с покрытием Duplex, Полиамид

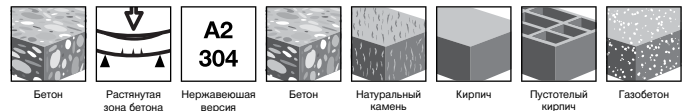

Подбор анкера HRD-CR2

Описание	Общая длина (l, мм)	Толщина прикрепляемого материала (t _{кр} , мм) 1/2.	Диаметр отверстия (d _{от} , мм)	Мин. глубина отверстия (h ₁ , мм)	Глубина посадки анкера (h _{ст} , мм) 1/2.	Момент затяжки (Нм)	Размер под ключ	Количество в упаковке	Номер артикула
Рамный анкер HRD-CR2 10*60	60	10/-	10	60/-	50/-	-	-	50	423892
Рамный анкер HRD-CR2 10*80	80	30/10	10	60/80	50/70	-	-	50	423893
Рамный анкер HRD-CR2 10*100	100	50/30	10	60/80	50/70	-	-	50	423894
Рамный анкер HRD-CR2 10*120	120	70/50	10	60/80	50/70	-	-	50	423895
Рамный анкер HRD-CR2 10*140	140	90/70	10	60/80	50/70	-	-	50	423896

Рамный анкер HRD-UGS 14 U



Технические данные

Тип головы	Шестигранная головка
Способ крепления	Сквозное крепление
Состав материала	Сталь, оцинк. (мин. 5 мкм), Полиамид



Подбор анкера HRD-UGS

Описание	Общая длина (l, мм)	Толщина прикрепляемого материала (t _{кр} , мм) 1/2.	Диаметр отверстия (d _{от} , мм)	Мин. глубина отверстия (h ₁ , мм)	Глубина посадки анкера (h _{ст} , мм) 1/2.	Момент затяжки (Нм)	Размер под ключ	Количество в упаковке	Номер артикула
Фасадный анкер HRD-UGS 14*80/10	80	10	14	85	70	-	-	50	312632
Фасадный анкер HRD-UGS 14*110/40	110	40	14	85	70	-	-	50	312633
Фасадный анкер HRD-UGS 14*140/70	140	70	14	85	70	-	-	50	312634
Фасадный анкер HRD-UGS 14*160/90	160	90	14	85	70	-	-	50	312635*
Фасадный анкер HRD-UGS 14*180/110	180	110	14	85	70	-	-	50	312636*
Фасадный анкер HRD-UGS 14*200/130	200	130	14	85	70	-	-	50	312637*
Фасадный анкер HRD-UGS 14*230/160	230	160	14	85	70	-	-	50	312638*
Фасадный анкер HRD-UGS 14*270/200	270	200	14	85	70	-	-	50	312639*
Фасадный анкер HRD-UGS 14*310/240	310	240	14	85	70	-	-	50	312640*
Фасадный анкер HRD-UGS 14*350/280	350	280	14	85	70	-	-	50	312641*

*Специальные сроки поставки. Уточняйте информацию у представителя Hilti или по телефону 8 800 700 52 52

Универсальный рамный анкер HRD-UGT 14



Технические данные

Тип головы	Потайная головка
Способ крепления	Сквозное крепление
Состав материала	Сталь, оцинк. (мин. 5 мкм), Полиамид



Подбор анкера HRD-UGT

Наименование	Упаковка	Номер артикула
HRD-UGT 14X80/10	50 шт	312622
HRD-UGT 14X110/40	50 шт	312623
HRD-UGT 14X140/70	50 шт	312624
HRD-UGT 14X160/90	50 шт	312625
HRD-UGT 14X180/110	50 шт	312626
HRD-UGT 14X230/160	50 шт	312628

Технические характеристики для всех типов анкеров HRD

Тип анкера				HRD 8	HRD 10	HRD 10
Глубина установки		$h_{ном}$	[мм]	50	50	70
	$\geq C16/20$	$N_{rec,p}$	[кН]	3,0	4,5	8,5
	C12/15	$N_{rec,p}$	[кН]	2,0	3,0	6,0
Коэффициент безопасности		γ_{Mc}		1,8		
Глубина установки		$h_{ном}$	[мм]	-	50	-
$h = 40 \dots 100 \text{ мм}$	$\geq C16/20$	$N_{rec,p}$	[кН]	-	3,5	-
	C12/15	$N_{rec,p}$	[кН]	-	2,5	-
Коэффициент безопасности		γ_{Mc}		1,8	1,8	1,8
Глубина установки		$h_{ном}$	[мм]	-	50	-
$d_b \geq 25 \text{ мм}$	$\geq C35/45$	$N_{rec,p}$	[кН]	-	0,6	-
	$\geq C35/45$	$N_{rec,p}$	[кН]	-	1,5	-
	$\geq C35/45$	$N_{rec,p}$	[кН]	-	2,5	-
	$\geq C35/45$	$N_{rec,p}$	[кН]	-	3,5	-
Коэффициент безопасности		γ_{Mc}		1,8	1,8	1,8
Минимальная толщина базового материала	Бетон	h_{min}	[мм]	100	100	120
	Тонкий бетон	h_{min}	[мм]	-	40	-
	Кирпич	h_{min}	[мм]	115 - 300	115 - 300	115 - 300
Минимальное осевое расстояние	Бетон $\geq C16/20$	s_{min}	[мм]	100	50	50
		для $s \geq$	[мм]	50	100	100
	Бетон C12/15	s_{min}	[мм]	140	70	70
		для $s \geq$	[мм]	70	140	140
	Кирпич и AAC	a_{min}	[мм]	250	250	250
		s_{min1}	[мм]	200	100	100
s_{min2}		[мм]	400	100	100	
Минимальное краевое расстояние	Бетон $\geq C16/20$	c_{min}	[мм]	50	50	50
		для $s \geq$	[мм]	100	150	150
	Бетон C12/15	c_{min}	[мм]	70	70	70
		для $s \geq$	[мм]	140	210	210
	Кирпич и AAC	c_{min}	[мм]	100	100	100
		c_{min}	[мм]	100	100	100
Критическое осевое расстояние для разрушения по конусу	Бетон $\geq C16/20$	$s_{cr,N}$	[мм]	62	80	125
	C12/15	$s_{cr,N}$	[мм]	68	90	135
Критическое краевое расстояние для разрушения по конусу	Бетон $\geq C16/20$	$c_{cr,N}$	[мм]	100	100	100
	C12/15	$c_{cr,N}$	[мм]	140	140	140

Фасадный анкер HRV



Базовые материалы

- Бетон, газобетон
- Кирпич, пустотелый кирпич

Области применения

- Крепление кронштейнов систем вентилируемых фасадов
- Крепление перил, оконных решеток, парапетов

Преимущества

- Доступен в двух материалах шурупа для защиты в средах различной агрессивности
- Спроектирован для удобного, быстрого и надежного крепления
- Уникальная комбинация шурупа и пластика для высоких нагрузок

Технические данные

Тип анкера	Пластиковый фасадный анкер
Тип крепления	Сквозной монтаж
Материал HRV-H	Сталь, покрытие: цинк 5 мкм
Материал HRV-HF	Сталь, покрытие: горячая гальванизация 45 мкм



Подбор анкера HRV

Описание	Общая длина (l, мм)	Толщина прикрепляемого материала (t _{теп} , мм) 1/2	Диаметр отверстия (d _в , мм)	Мин. глубина отверстия (h ₁ , мм)	Глубина посадки анкера (h _{вп} , мм) 1/2	Момент затяжки (Нм)	Размер под ключ	Количество в упаковке	Номер артикула
HRV-H 10x80	80	30	11	80	50	-	-	100	2088968
HRV-H 10x100	100	50	11	100	50	-	-	100	2088969
HRV-HF 10x80	80	30	11	80	50	-	-	100	2089040
HRV-HF 10x100	100	50	11	100	50	-	-	100	2089041

Технические характеристики для анкера HRV

Базовый материал	Бетон ≥ C20/25 (по европейской сертификации)			
Тип анкера	HRV 10			
Общая глубина посадки дюбеля в базовом материале	h _{ном}	[мм]	70	
Бетон C16/20 – C50/60:				
Рекомендуемая нагрузка на вырыв	N _{rec}	[кН]	2,4	
Рекомендуемая нагрузка на срез	V _{rec}	[кН]	4,8	
Полнотелый глиняный кирпич:				
На глубине установки	h _{мин}	[мм]	115	
Предел прочности кирпича на сжатие	f _b	[Н/мм ²]	10 Н/мм ²	20 Н/мм ²
Рекомендуемая нагрузка по всем направлениям	F _{rec}	[кН]	2,65	4
Российский полнотелый глиняный кирпич:				
На глубине установки	h _{мин}	[мм]	120	
Предел прочности кирпича на сжатие	f _b	[Н/мм ²]	10 Н/мм ²	20 Н/мм ²
Рекомендуемая нагрузка по всем направлениям	F _{rec}	[кН]	2,65	4
Минимальное краевое расстояние	c _{мин}	[мм]	50	
Минимальное осевое расстояние	s _{мин}	[мм]	50	
Минимальная толщина базового материала	h _{мин}	[мм]	120	
Критическое осевое расстояние для разрушения по конусу	s _{кр,N}	[мм]	210	
Критическое краевое расстояние для разрушения по конусу	c _{кр,N}	[мм]	105	

Универсальный пластиковый анкер HUD

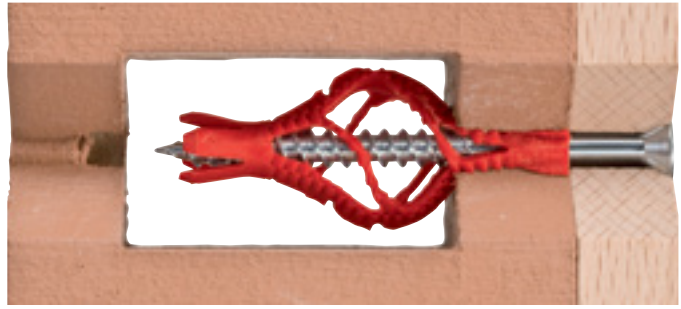
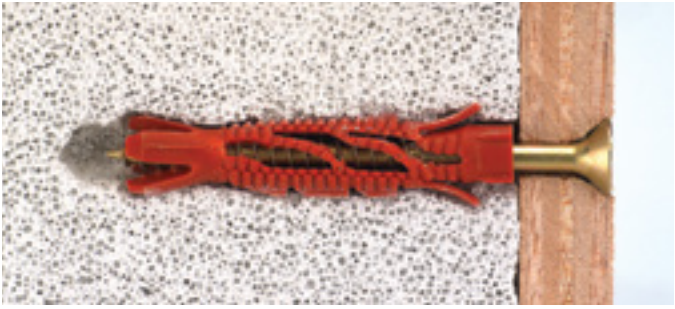

Базовые материалы

- Бетон (сжатая зона)
- Газобетон
- Гипсокартон
- Кирпичная кладка (пустотелый кирпич)

Преимущества

- Без проворачивания в отверстии при установке и преждевременного расклинивания
- Надежность: расклинивание на 360°

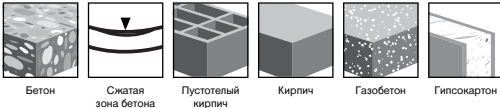

HUD-1

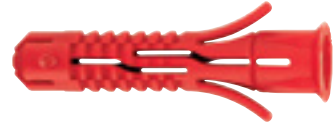

HUD-L



HDS-P-TX



HDS-C-TX



Универсальный пластиковый анкер HUD-1

Технические данные

Тип анкера	Пластиковый анкер
Способ крепления	Предварительное крепление, Сквозное крепление
Состав материала	Полиамид PA 6
Направление установки	Потолок, стены, пол

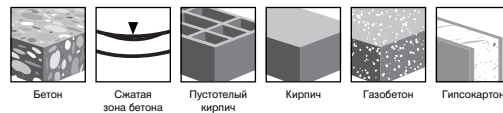

Подбор анкера HUD-1

Описание	Общая длина (l, мм)	Толщина прикрепляемого материала (t _{fix} , мм)	Диаметр отверстия (d _{ор} , мм)	Мин. глубина отверстия (h _г , мм)	Глубина посадки анкера (h _{ер} , мм)	Момент затяжки (Нм)	Размер под ключ	Количество в упаковке	Номер артикула
HUD-1 5×25	25	-	5	30	25	3,5-4	-	500	331615
HUD-1 6×30	30	-	6	35	30	4,5-5	-	500	331616
HUD-1 8×40	40	-	8	45	40	5-6	-	400	331617
HUD-1 10×50	50	-	10	55	50	7-8	-	200	331618
HUD-1 12×60	60	-	12	65	60	8-10	-	100	331619
HUD-1 14×70	70	-	14	75	70	10-12	-	50	331620

Подбор дюбель-гвоздя для анкера HUD-1

Описание анкера	Описание шурупа	Тип головы	Общая длина (l, мм)	Толщина прикрепляемого материала (t _{fix} , мм)	Диаметр шурупа, мм	Размер под ключ	Количество в упаковке	Артикул шурупа
HUD-1 5x25	HDS-P-TX 4x35	Torx	35	5	4	20	200	2054109
	HDS-P-TX 4x40	Torx	40	10	4	20	200	2054120
HUD-1 6x30	HDS-P-TX 4.5x40	Torx	40	5	4,5	20	200	2054121
	HDS-P-TX 4.5x45	Torx	45	10	4,5	20	200	2054122
HUD-1 8x40	HDS-P-TX 6.0x50	Torx	50	5	6	30	200	2054125
	HDS-P-TX 6.0x55	Torx	55	10	6	30	200	2054126
HUD-1 6x30	HDS-C-TX 4.5x45	Torx	45	10	4,5	20	200	2054131
HUD-1 8x40	HDS-C-TX 6.0x55	Torx	55	10	6	30	200	2054132
HUD-1 10x50	HDS-C-TX 8.0x70	Torx	70	15	8	40	200	2054133

Технические характеристики анкера HUD-1

Нагрузки		Рекомендуемые нагрузки на вырыв при комнатной температуре, $N_{\text{емпр}}$ [кН]					
Тип анкера		HUD-1					
Размер анкера		5*25	6*30	8*40	10*50	12*60	14*70
Шурупы		$\varnothing 4*30 + t_{\text{fix}}$	$\varnothing 5*35 + t_{\text{fix}}$	$\varnothing 6*45 + t_{\text{fix}}$	$\varnothing 8*55 + t_{\text{fix}}$	$\varnothing 10*65 + t_{\text{fix}}$	$\varnothing 12*75 + t_{\text{fix}}$
Сжатая зона бетона	$\geq C16/20$	0,30	0,55	0,85	1,40	2,00	3,00
Газобетон	PP4	0,10	0,15	0,30	0,40	0,50	0,60
	PP2	0,06	0,10	0,15	0,20	0,25	0,30
Кирпич		0,17	0,35	0,60	0,80	1,00	1,00
Пустотелый кирпич		0,08	0,10	0,20	0,25	0,28	0,32
Гипсокартон		0,04	0,05	0,06	-	-	-

Универсальный пластиковый анкер HUD-L

Технические данные	
Тип анкера	Пластиковый анкер
Способ крепления	Предварительное крепление, Сквозное крепление
Состав материала	Полиамид PA 6
Направление установки	Потолок, стены, пол

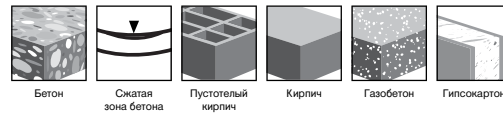

Подбор анкера HUD-L

Описание	Общая длина (l, мм)	Толщина прикрепляемого материала (t_{fix} , мм)	Диаметр отверстия ($d_{\text{от}}$, мм)	Мин. глубина отверстия (h_1 , мм)	Глубина посадки анкера ($h_{\text{ем}}$, мм)	Момент затяжки (Нм)	Размер под ключ	Количество в упаковке	Номер артикула
HUD-L 6*50	47	-	6	70	47	4,5-5	-	400	315938
HUD-L 8*60	57	-	8	80	57	5-6	-	200	315939
HUD-L 10*70	70	-	10	90	70	7-8	-	100	315940

Подбор дюбель-гвоздя для анкера HUD-L

Описание анкера	Описание шурупа	Тип головы	Общая длина (l, мм)	Толщина прикрепляемого материала (t_{fix} , мм)	Диаметр шурупа, мм	Размер под ключ	Количество в упаковке	Артикул шурупа
HUD-L 6x50	HDS-P-TX 4.5x60	Torx	60	5	4,5	20	200	2054123
HUD-L 6x50	HDS-P-TX 4.5x65	Torx	65	10	4,5	20	200	2054124
HUD-L 8x60	HDS-P-TX 6.0x70	Torx	70	5	6	30	200	2054127
HUD-L 10x70	HDS-C-TX 8x80	Torx	80	5	8	40	100	2054935

Технические характеристики анкера HUD-L

Нагрузки		Рекомендуемые нагрузки на растяжение при комнатной температуре, $N_{\text{емпр}}$ [кН]		
Тип анкера		HUD-L		
Размер анкера		6*50	8*60	10*70
Шурупы		$\varnothing 5*55 + t_{\text{fix}}$	$\varnothing 6*65 + t_{\text{fix}}$	$\varnothing 8*75 + t_{\text{fix}}$
Сжатая зона бетона	$\geq C16/20$	0,90	1,30	1,80
Газобетон	PP4	0,24	0,50	0,70
	PP2	0,07	0,15	0,56
Кирпич	MZ 12	0,24	0,28	-
	MZ 20	-	-	1,96
Пустотелый кирпич		0,15	0,20	0,30
Гипсокартон		0,10	0,15	0,12

HPS

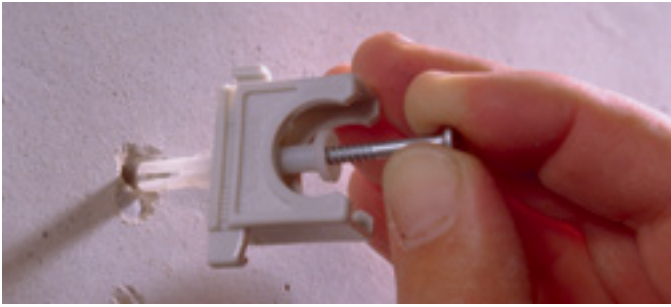

Базовые материалы

- Бетон (сжатая зона)
- Газобетон
- Кирпичная кладка (пустотелый кирпич)
- Кирпичная кладка (полнотелый кирпич)



Области применения

- Монтаж отделочных полос, батенсов и компонентов электрического оборудования и трубопроводов

Преимущества

- Для универсального использования со многими материалами, включая перфорированные кирпичи и блоки
- Забивной шуруп также можно вкрутить или выкрутить с помощью отвертки
- Надежное крепление почти во всех базовых материалах, благодаря дюбелю из полиамида (имеет эффект памяти)
- Большой выбор размеров обеспечивает надежность креплений в разных комбинациях базовых материалов
- Быстрая установка с помощью молотка

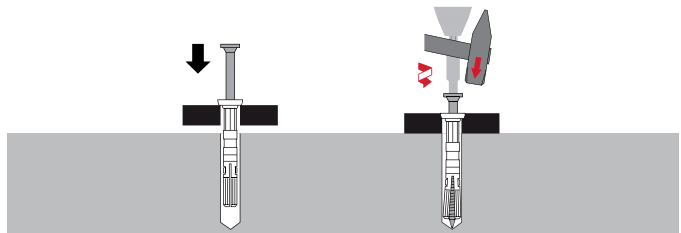

Инструкции могут различаться для разных применений, всегда обращайтесь к инструкциям, сопровождающим продукт или находящимся по ссылке www.hilti.ru

Дюбель-гвоздь HPS-1

Технические данные

Тип анкера	Пластиковый анкер
Тип головы	Потайная головка с крестообразным шлицем
Способ крепления	Сквозное крепление
Состав материала	Стержень: полиамид, Винт: сталь, оцинк. (мин. 5 мкм)
Направление установки	Потолок, стены, пол



Подбор анкера HPS-1

Описание	Общая длина (l, мм)	Толщина прикрепляемого материала (t _{из} , мм)	Диаметр отверстия (d _{отв} , мм)	Мин. глубина отверстия (h _г , мм)	Глубина посадки анкера (h _в , мм)	Момент затяжки (Нм)	Размер под ключ	Количество в упаковке	Номер артикула
Дюбель-гвоздь HPS-1 5/5×25	25	5	5	30	20	-	-	200	260347
Дюбель-гвоздь HPS-1 5/10×30	27	10	5	30	20	-	-	200	230515
Дюбель-гвоздь HPS-1 5/15×35	35	15	5	30	20	-	-	200	260348
Дюбель-гвоздь HPS-1 6/5×30	32	5	6	40	25	-	-	150	260349
Дюбель-гвоздь HPS-1 6/10×35	37	10	6	40	25	-	-	150	230516
Дюбель-гвоздь HPS-1 6/15×40	42	15	6	40	25	-	-	150	260350
Дюбель-гвоздь HPS-1 6/25×50	52	25	6	40	25	-	-	100	260351
Дюбель-гвоздь HPS-1 6/40×65	67	40	6	40	25	-	-	100	260352
Дюбель-гвоздь HPS-1 8/10×40	42,5	10	8	50	30	-	-	100	260353
Дюбель-гвоздь HPS-1 8/30×60	63	30	8	50	30	-	-	50	260354
Дюбель-гвоздь HPS-1 8/40×70	73	40	8	50	30	-	-	50	230519
Дюбель-гвоздь HPS-1 8/60×90	93	60	8	50	30	-	-	50	260355

Дюбель-гвоздь HPS-1 R

Технические данные	
Тип анкера	Пластиковый анкер
Тип головы	Потайная головка с крестообразным шлицем
Способ крепления	Сквозное крепление
Состав материала	Стержень: полиамид, Винт: 304 нержавеющ. сталь
Направление установки	Потолок, стены, пол

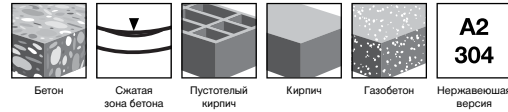

Подбор анкера HPS-1 R

Описание	Общая длина (l, мм)	Толщина приклеиваемого материала ($t_{кл}$, мм)	Диаметр отверстия (d_v , мм)	Мин. глубина отверстия (h_1 , мм)	Глубина посадки анкера ($h_{ст}$, мм)	Момент затяжки (Нм)	Размер под ключ	Количество в упаковке	Номер артикула
HPS-1 R 5/5x25	25	5	5	30	20	-	-	200 шт	260357
HPS-1 R 5/10x30	27	10	5	30	20	-	-	200 шт	230524
HPS-1 R 6/0x25	25	5	6	30	20	-	-	150 шт	238161
HPS-1 R 6/5x30	32	5		40	25	-	-	150 шт	260359
HPS-1 R 6/10x35	37	10		40	25	-	-	150 шт	230525
HPS-1 R 6/15x40	42	15		40	25	-	-	100 шт	260360
HPS-1 R 6/25x50	52	25		40	25	-	-	100 шт	260361
HPS-1 R 6/40x65	67	40		40	25	-	-	100 шт	260362
HPS-1 R 8/10x40	42,5	10		50	30	-	-	100 шт	260363
HPS-1 R 8/20x50	52	25		40	25	-	-	50 шт	230527
HPS-1 R 8/30x60	63	30	8	50	30	-	-	50 шт	260364
HPS-1 R 8/40x70	73	40	8	50	30	-	-	50 шт	230528
HPS-1 R 8/80x110	113	80	8	70	50	-	-	50 шт	260366

Технические характеристики для анкеров HPS-1 и HPS-1 R

Размер анкера HPS			4/0	5/0	5/5-5/15	6/0-6/25	6/30-6/40	8/0	8/10-8/40	8/60-8/100
Бетон \geq C 16/20	N_{rec}	[кН]	0,05	0,10	0,15	0,25	0,25	0,30	0,40	0,40
	V_{rec}	[кН]	0,15	0,30	0,35	0,55	0,35	0,50	0,90	0,50
Пустотелый кирпич, 12 отверстий, класс В	N_{rec}	[кН]	0,05	0,10	0,15	0,25	0,25	0,30	0,40	0,40
	V_{rec}	[кН]	0,15	0,30	0,35	0,55	0,35	0,50	0,90	0,50
Пенобетон, AAC 4, AAC 6	N_{rec}	[кН]	-	-	0,08	0,10	0,10	-	0,15	0,15
	V_{rec}	[кН]	-	-	0,10	0,12	0,10	-	0,30	0,20
Полнотелый кирпич	N_{rec}	[кН]	0,05	0,10	0,15	0,20	0,20	0,25	0,35	0,35
	V_{rec}	[кН]	0,15	0,25	0,30	0,40	0,25	0,50	0,90	0,55
Осевое расстояние в углу	s	[мм]	20	25	25	30	30	35	35	35
Краевое расстояние	c	[мм]	20	25	25	30	30	35	35	35

Анкер для невысоких нагрузок HLD

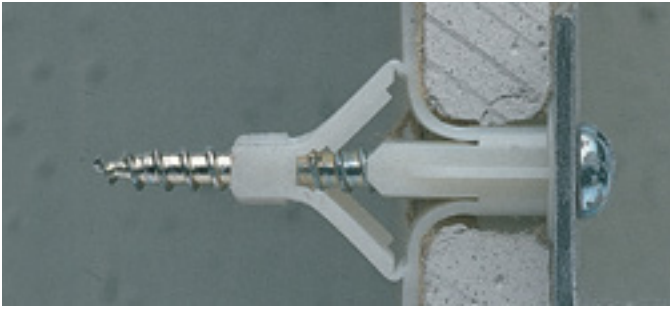

Базовые материалы

- Бетон (сжатая зона)
- Гипсокартон
- Кирпичная кладка (пустотелый кирпич)

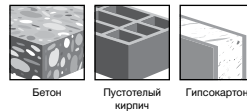

Области применения

- Крепление в пустотелых материалах с малой прочностью, подходят стандартные шурупы по дереву
- Монтаж в пустотелых кирпичах и блоках, гипсокартоне и бетоне

Преимущества

- Уникальное раскрытие анкера и возможность применения во всех базовых материалах
- Возможно применение различных типов шурупов

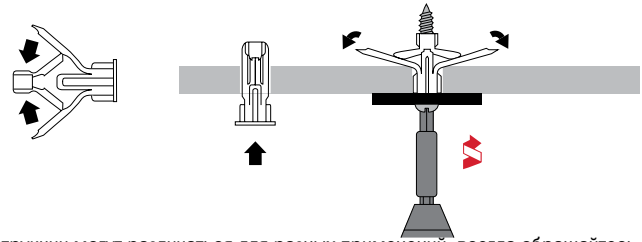

Инструкции могут различаться для разных применений, всегда обращайтесь к инструкциям, сопровождающим продукт или находящимся по ссылке www.hilti.ru

Технические данные

Тип анкера	Пластиковый анкер
Тип головы	Плоская головка, Круглая головка
Способ крепления	Предварительное крепление, Сквозное крепление
Состав материала	Полиамид PA 6
Направление установки	Стена

Подбор анкера HLD

Описание	Общая длина (l, мм)	Диаметр отверстия (d _o , мм)	Мин. глубина отверстия (h, мм)	Диаметр шурупа для пустотел., мм	Диаметр шурупа для полнотел., мм	Нагрузка на вырыв/срез в бетоне, кН	Нагрузка на вырыв/срез в гипсокартоне 12,5 мм, кН	Количество в упаковке	Номер артикула
HLD 2	28	10	50	4-5	5-6	0,08	0,25	150	335506
HLD 3	25	10	56	4-5	5-6	0,08	0,4	100	335507
HLD 4	44	10	66	4-5	5-6	0,08	0,5	100	355508

Технические характеристики HLD

Тип анкера	HLD 2		HLD 3		HLD 4	
Рекомендуемые нагрузки						
Бетон	≥ C12/15	F	[кН]	0,2	0,4	0,5
Гипсокартон	d ≥ 12,5 мм	F	[кН]	0,08	0,08	0,08

